

INSTALLATION, OPERATION AND MAINTENANCE MANUAL

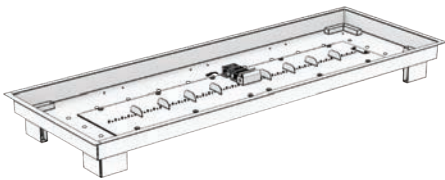

LINEAR GAS BURNER: **ESF.2.B.G37T.EUK**
7.5lbs/3.4kg

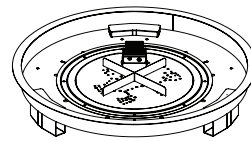

ROUND GAS BURNER: **ESF.2.B.G16T.EUK**
5.5lbs/2.5kg

INSTALLER: Leave manual with the appliance. **CONSUMER:** Retain this manual for future reference.

WARNING

1. Read the instructions before use.
2. For outdoor use only.
3. Installation and service must be performed by a qualified installer, service agency or the gas supplier.
4. Improper installation, adjustment, alteration, service, or maintenance can cause injury or property damage.
5. Read the installation and maintenance instructions thoroughly before installing or servicing this equipment.
6. If the information in these instructions is not followed exactly, a fire or explosion may result causing property damage, personal injury, or loss of life.
7. Do not connect the gas cylinder directly to the appliance without the regulator.
8. Use only the type of gas and cylinder specified in these instructions.
9. Do not obstruct the ventilation holes of the cylinder housing.
10. Do not move the appliance when in operation.
11. Shut off the valve at the gas cylinder or regulator before moving the appliance.
12. In case of violent wind, precautions must be taken against tilting of the appliance.

DANGER

1. Carbon monoxide hazard – This appliance can produce carbon monoxide which has no odor.
2. Never use this appliance in an enclosed space such as a camper, tent, car or home. Using this in an enclosed space can kill you.
3. If you smell gas:
 - a. Shut off gas to the appliance.
 - b. Extinguish any open flame.
 - c. If the odor continues, keep away from the appliance and immediately call your gas supplier or fire department.

CAUTION

1. Do not discard this manual.
2. Important operating and maintenance instructions included.
3. Read, understand, and follow these instructions for safe installation and operation.
4. It is imperative that the burner be kept clean.
5. Close the gas supply at the valve of the gas cylinder or regulator after use.

Contents

ENGLISH	INSTALLATION, OPERATION AND MAINTENANCE MANUAL	3
	Please read these instructions completely before operating the EcoSmart™ Fire.	
DEUTSCH	INSTALLATIONS-, BEDIENUNGS- UND WARTUNGSHANDBUCH	23
	Bitte lesen Sie diese Anweisungen vor der Inbetriebnahme des EcoSmart™ Fire vollständig durch.	
FRANÇAIS	MANUEL D'INSTALLATION, D'UTILISATION ET D'ENTRETIEN	45
	Veillez lire ces instructions dans leur intégralité avant de faire fonctionner le système EcoSmart™ Fire.	
中文	安装, 操作 和维修指南	67
	请在使用EcoSmart Fire®产品前仔细阅读指南说明。	
ITALIANO	MANUALE DI INSTALLAZIONE, USO E MANUTENZIONE	89
	Leggere il manuale di istruzioni per l'uso prima di operare un prodotto EcoSmart™ Fire.	
ESPAÑOL	MANUAL DE INSTALACIÓN, USO Y MANTENIMIENTO	111
	Por favor, lea las instrucciones completamente antes de utilizar el EcoSmart™ Fire.	

Important:

The burner supplied with this fire pit is Propane ready. Contact your local dealer for instructions to convert to Natural Gas.

**▲ DANGER: FLAMMABLE GAS UNDER PRESSURE.
LEAKING LP-GAS MAY CAUSE A FIRE OR EXPLOSION IF IGNITED
CAUSING SERIOUS BODILY INJURY OR DEATH.
CONTACT LP GAS SUPPLIER FOR REPAIRS, OR DISPOSAL OF A
CYLINDER OR UNUSED LP-GAS.**

▲ WARNING: FOR OUTDOOR USE ONLY.*

**DO NOT USE OR STORE CYLINDER IN A BUILDING,
GARAGE, OR ENCLOSED AREA.**

▲ WARNING:

- Know the odor of LP-gas. If you hear, see, or smell leaking LP-gas, immediately get everyone away from the cylinder and call the Fire Department. Do not attempt repairs.
- Caution your LP-gas supplier to:
 - Be certain cylinder is purged of trapped air prior to first filling.
 - Be certain not to over fill the cylinder.
 - Be certain cylinder requalification date is checked.
- LP-gas is heavier than air and may settle in low places while dissipating.
- Contact with the liquid contents of cylinder will cause freeze burns to the skin.
- Do not allow children to tamper or play with cylinder.
- When not connected for use, keep cylinder valve turned off. Self-contained appliances shall be limited to a cylinder of 30 lb. capacity or less.
- Do not use, store or transport cylinder where it would be exposed to high temperatures. Relief valve may open allowing a large amount of flammable gas to escape.
- When transporting, keep cylinder secured in an upright position with cylinder valve turned off.

WHEN CONNECTING FOR USE:

- Use only in compliance with applicable codes.
- Read and follow manufacturer's instructions.
- Consult manufacturer's instructions concerning the cylinder connection provided with your appliance.
- Be sure the regulator vent is not pointing up.
- Turn off all valves on the appliance.
- Do not check for gas leaks with a match or open flame. Apply soapy water at areas marked "X". Open cylinder valve. If bubbles appear, close valve and have LP-gas service person make needed repairs. Also, check appliance valves and connections to make sure they do not leak before lighting appliance.
- Light appliance(s) following manufacturer's instructions.
- When appliance is not in use, keep the cylinder valve closed.

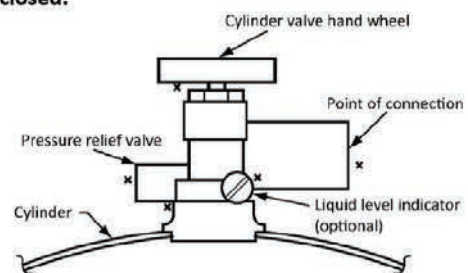

DO NOT REMOVE, DEFACE, OR OBLITERATE THIS LABEL

▲ DANGER: Do not store a spare LP cylinder under or near a barbecue grill, or other heat sources. NEVER fill an LP cylinder beyond 80% full: a fire causing death or serious injury may occur.



0359-16
(EU) 2016/426



MAD DESIGN CHINA	Product Name: Fire burner			
	Part numbers:	ESF.2.B.G16T.EUK ESF.2.B.G37T.EUK		
	Serial number:			
Country of Destination	Appliance Category	Gas and Supply Pressure	Main burner:	Model numbers: ESF.2.B.G16T.EUK ESF.2.B.G37T.EUK
			Injector size Ø:	Total Nominal Heat Inputs (Hs)
BE,CH,CY,CZ,ES,FR,GB,GR,IE,IT,LT,LU,LV,PT,SK,SI	I3+(28-30/37) □	Butane(G30) 28-30 mbar	2.15mm	19 kW 1237g/h
		Propane(G31) 37 mbar	2.15mm	19 kW 1357g/h
BE,BG,CY,DK,EE,FI,HU,HR,LT,LU,NL,NO,SE,SI,SK,RO,TR,MT	I3B/P(30) □	Butane/Propane 30 mbar	2.15mm	19 kW 1237g/h
AT,CH,DE,SK	I3B/P(50) □	Butane/Propane 50 mbar	1.89mm	19 kW 1237g/h
PL	I3B/P(37) □	Butane/Propane 37 mbar	2.00mm	19 kW 1237g/h
AL,AT,BG,CH,CZ,DK,EE,ES,FI,GB,GR,HR,HU,IE IS,IT,LT,LV,MK,NO,PT,RO,SI,SE,SK,TR,FR,NL	I2H(20) □	G20 20 mbar	3.3mm	19kW
<p>This appliance must be installed in accordance with the rules in force. Consult instructions before installation and use of this appliance. WARNING: THIS APPLIANCE HAS A NAKED FLAME, A SUITABLE GUARD SHOULD BE USED FOR THE PROTECTION OF YOUNG CHILDREN, THE ELDERLY AND THE INFIRM. This appliance is intended for decorative purposes. FOR OUTDOOR USE ONLY. The use of this appliance in enclosed areas is DANGEROUS and is PROHIBITED. For use outdoors or in amply ventilated areas. An amply ventilated area must have a minimum of 25% of the surface area open. The surface area is the sum of the walls surface. Be careful, accessible parts may be very hot. Keep away from young children. Close the valve of the gas cylinder or regulator after use.</p>				

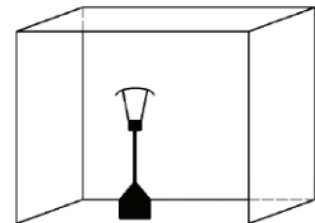

Educate All Users

Manuals can be found on our website or by contacting your local distributor.

Why Register Your Warranty?

Registering your warranty achieves more than simply activating your warranty - it provides our head office with the information that we require in order to communicate important safety and regulatory information to you should the need arise.

This could include things like:

- Prompt notification in the unlikely event of a potential hazard,
- Reminders about regular safety steps and maintenance procedures,
- New model announcements or accessories that suit or enhance your purchase.

It is important that we are able to communicate effectively with our customers as part of our commitment to continual improvement, consumer safety and property protection.

If you purchased your product through an external distributor, retailer or agent, the manufacturer and associated distributors do not have these details on file and may have trouble sourcing them as systems and best practices vary from business to business.

Please register your warranty today. You can do this online at www.ecosmartfire.com or by sending through your details as itemized on page 21 via email to the manufacturer or associated distributor you purchased your product through. Details can be found on the back cover.

Contents

Markings	5
Important Safety Information	6
Clearances	7
Before You Start	8
Gas Hookup	9
Standard Equipment Received	11
Burner Assembly - Propane	13
Lighting and Operating	16
Troubleshooting - General	17
Troubleshooting - Loud Gas Flow	18
Service and Maintenance	19
Reference Materials	20
Warranty	21

Markings

Listing Label Information/Location

The model information regarding your specific appliance can be found on the rating plate attached to your burner via a metal chain. See the sample rating plate below for locations of specifications.

FOR YOUR SAFETY, READ BEFORE LIGHTING BURNER

MAD Design USA
311 N. Robertson Blvd.
Private Mail Box #932
Beverly Hills, CA 90211
EcoSmart Inc DBA MAD Design USA

WARNING! If you do not follow these instructions exactly, a fire or explosion may result causing property damage, personal injury, and/or loss of life.

- A. This appliance is equipped with a safety ignition and shutdown device, but must be lit manually. When lighting, follow these instructions exactly.
- B. BEFORE LIGHTING, smell around the appliance area for gas. Be sure to smell next to the floor because some gas is heavier than air and will settle on the floor.

WHAT TO DO IF YOU SMELL GAS:

- Do not try to light any appliance.
- Do not touch any electric switch. Do not use any phone in your building.
- Immediately call your gas supplier from a neighbor's phone. Follow the gas supplier's instructions.
- If you cannot reach your gas supplier, call the fire department.

- C. Use only your hand to operate the control valve. Never use tools. If the control valve will not operate by hand, do not try to repair it, call a qualified service technician. Force or attempted repair may result in unwanted operation.

- D. Do not use the appliance if any part has been underwater. Immediately call a qualified service technician to inspect the appliance and replace any part of the control system and any gas control which has been underwater.

CAUTION: The supplied propane regulator hose must be used for all 20lb (9kg), self-contained propane cylinder installations. The regulator is set for an outlet pressure of 10/.5 in WC (2.61 kPa).

OPERATING INSTRUCTIONS

1. STOP! Read the safety information above on this label.
2. This appliance is equipped with a safety ignition and shutdown device, but must be lit manually. When lighting, follow these instructions exactly.
3. Ensure that the control valve is in the "OFF" position
4. For self-contained propane cylinder installations, slowly open the valve on the cylinder by rotating counter clockwise. For hard-piped

installation, ensure that all manual shut-off valves on the supply line are open.

5. Press and hold sparker button. Verify that an audible and visible spark is present inside the ignition wind guard.
6. Gently press and turn the control knob counter-clockwise to the "LOW/IGNITION" position. Fully depress the knob and hold for 3-5 seconds until ignition is proven and the burner remains lit when the knob released.
7. If burner does not light after 10 seconds of attempting ignition, turn the valve clockwise to the "OFF" position and wait 5 minutes to allow gas to dissipate before attempting ignition again. NO NOT attempt to light burner if the smell of gas is present.
8. With proven ignition, the burner can be adjusted between "LOW" and "HIGH" by rotating the control knob.

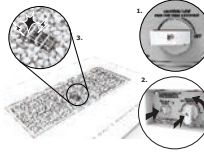

TO TURN OFF GAS TO APPLIANCE

1. Turn the control knob clockwise to the "LOW/IGNITION" position, if not already there. Then gently depress the knob and turn clockwise to the "OFF" position.
2. For self-contained propane cylinder installations, turn the cylinder valve clockwise to close it completely and disconnect the propane regulator hose from the cylinder.



Do not store or use gasoline or other flammable vapors and liquids in the vicinity of this or any other gas appliance. An LP-cylinder not connected for use shall not be stored in the vicinity of this or any other gas appliance.

Important Safety Information

Congratulations on your purchase of this decorative gas appliance. The appliance you have selected is designed to provide safe operation, reliability and efficiency.

This manual contains instructions for the safe installation and use of your new gas appliance. Before installing and using this appliance, read the entire manual and follow the instructions and warnings carefully.

This owner's manual should be retained for future reference. If you are the installer (and not the owner) please ensure that this manual is given to the owner for them to learn about safe operation of the appliance and for future reference.

This appliance is a Decorative Gas Appliance for **OUTDOOR USE ONLY** and **MUST NOT** be used for cooking. Do not burn solid fuels in this appliance.

This gas burner is for installation within approved models **ONLY** and is not to be installed into custom designs.

The information contained in this owner's manual, unless noted otherwise, applies to all models and gas control systems.

Keep children away from the appliance. Never leave children unsupervised when the fire is operating.

In case of emergency, have on hand a multi purpose dry chemical type fire extinguisher (ABC in USA).

1. EXPLOSION/FIRE HAZARD

- a. Do not operate in an area with oxygen tanks in use or if flammable vapors are present.
- b. Never smoke while lighting the appliance.

2. LOCATING THE FIRE

- a. Ensure there is enough ventilation for safe operation.
- b. Locate the appliance away from combustible materials by observing the minimum clearance distances depicted in this manual especially for items susceptible to movement.
- c. Locate the gas hose out of pathways where people may trip over it or in areas where the hose may be subject to accidental damage.
- d. Place the appliance on solid, flat, level surface and where it will not get excessively wet or submerged in water.
- e. An amply ventilated area must have a minimum of 25% of the surface area open. The surface area is the sum of the walls surface. The appliance must not have any overhead obstruction. E.g., trees, shrubs, etc. Observe the minimum clearances to combustible material.

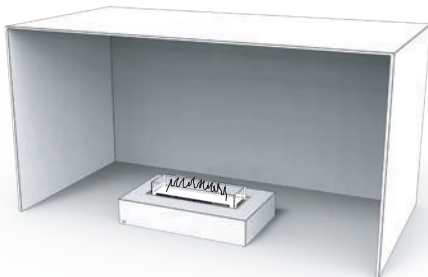

- f. The parts sealed by the manufacturer shall not be manipulated by the user.
- g. Do not use the appliance near flammable materials.

3. OPERATING THE FIRE

- a. Do not use if damaged or malfunctioning.
- b. For decorative purposes only. Not suitable for continuous operation. Do not use the appliance to heat or boil water or as a cooking appliance. Do not put wood, charcoal, paper or other combustible objects in the Fire.
- c. The manufacturer and associated distributors are not liable for any damage caused by using the incorrect type of fuel.
- d. **NEVER** leave a fire unattended.
- e. Turn off the gas supply at the gas cylinder after use.
- f. Do not modify the appliance. Any unauthorized modification of the appliance will invalidate the warranty.
- g. Any modification may be dangerous and may cause injury or property damage.
- h. Do not obstruct the ventilation holes of the cylinder housing.
- i. Close the valve of the gas supply or the regulator after use.
- j. Shut off the valve at the gas supply or the regulator before moving the appliance.

4. HOT SURFACE HAZARD

- a. Due to high surface temperatures, keep children, pets, clothing and furniture away from the unit for up to 1 hour of use, as the unit is hot while in operation, contact with the appliance may cause skin burns.

5. USING ACCESSORIES

- a. Use only *authorised* accessories with your appliance.
- b. To reduce the risk of fire or injury, do not modify the appliance in any way.
- c. The Burner has not been tested with an unvented gas log set. To reduce the risk of fire or injury, do not install an unvented gas log set into this appliance.

For decorative media you must:

- Ensure the decorative media does not interfere with the burner parts.
 - Confirm quality and suitability to ensure the media will not explode, emit carbon monoxide or fumes when exposed to extreme temperature variations.
 - Fire accessories must not be smaller than 1/2in (12.7mm) diameter so that the accessories cannot impede the burner parts.
- d. Do not use fittings or spare parts, other than those available from or recommended by the manufacturer of this appliance.

If you have any questions regarding any of the above important safety information please contact your retailer or your associated distributor.

Please store these warnings in a safe place for future reference.

Clearances

When planning an appliance installation, it's necessary to determine the following information first:

Environmental Conditions

WARNING: Ensure that your fire is positioned away from flammable materials and other sources of ignition (combustible materials, gasoline and other flammable vapors and liquids) at all times. Pay very close attention to positioning the fire away from items that may move as a result of wind and drafts. For example trees/branches/paper and the like.

The base of the burner within the model must never come into direct contact with flammable materials.

If you live in extreme weather conditions where accumulation of snow is likely, use of the All Seasons Cover is imperative in order to be covered by the warranty.

Locating your appliance

Adequate and constant ventilation is important to keep the appliance functioning properly and safely, including ventilation of the appliance undersides. Setting the appliance without air circulation underneath can cause heat build up and improper combustion. Do not remove the feet or operate the appliance with missing feet.

1. Locate the appliance and the LP tank cover on hard, flat surface that extends the full length and width of the appliance. The appliance and the LP tank cover can be placed on combustible surface (such as wood deck) or on non-combustible material (such as concrete). Ensure all clearances to the sides and clearances above the appliance are observed at all times (see figures 1 and 2).
2. Maintain a minimum air space of ½" (12.5mm) between the ground surface and the underside of the appliance sidewalls by adjusting the articulating feet up or down as necessary.
3. Do not place the appliance over grass, artificial turf, carpet or any uneven surface, as this will block the airflow underneath the appliance. See figure 1.
4. Follow the same instructions above for the LP tank cover (if purchased). See figure 1.

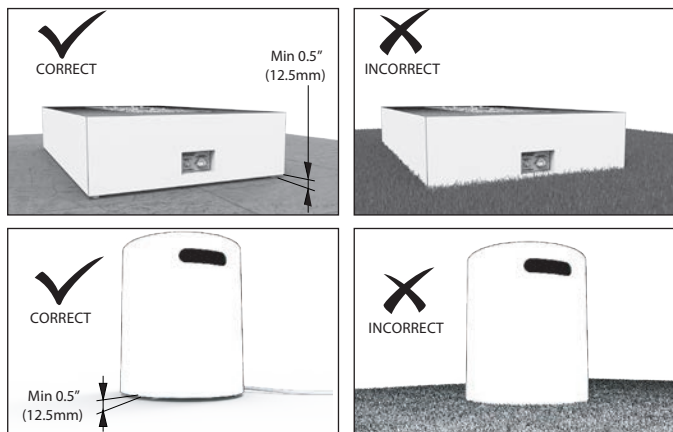

Figure 1

Position the appliance adjacent to the gas supply line or LP gas supply cylinder.

DO NOT locate the appliance where it will get excessively wet or submerged in water.

Minimum Clearances

Note: Measurements are distances closest to the flame

Side clearances to fixed and stable furniture items that are not susceptible to movement such as lounges or patio furniture must remain a minimum of 24in (610mm) away from the flame at all times.

Overhead clearances to items that are susceptible to movement (e.g. Trees) must remain a minimum of:
- 78.7in (2000mm) away from the flame at all times.

Ceiling clearances must remain a minimum of:
- 72in (1,829mm) to overhang from top of burner.

Please note that: Any furniture items or fittings directly above or beside the Burner installation must be deemed suitable for heat tolerances by their manufacturer e.g. electronic items including screens and entertainment equipment, wallpaper, laminates, veneers, glues and reconstituted materials.

The manufacturer and associated distributors are not liable for any injuries or damages sustained through any installation not in compliance with this manual.

A fire extinguisher is strongly recommended.

! WARNING !

The manufacturer and associated distributors disclaim any responsibility for, and the warranty will be voided by, the following actions:

- Installation and use of any damaged components.
- Modification of the burner assembly or burner orifice.
- Installation other than as instructed in this manual.

Any such action may cause a fire hazard

! WARNING !

Fire Risk
Provide adequate clearance:

- Around air openings
- For service access

Locate appliance away from traffic areas

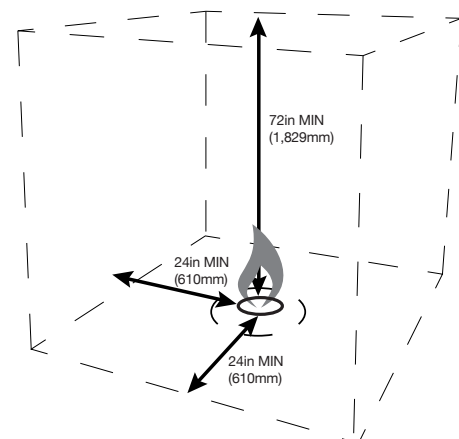

Figure 2

Clearance measurements are distances from the edge of the flame, not from the centre.

Before You Start

Tools and Supplies

Before beginning the installation, be sure that the following tools and supplies are at hand:

- Gloves
- Safety Glasses
- Phillips screwdriver
- Non-corrosive leak-check solution
- Adjustable wrenches (2X)
- 1 AAA battery
- 10mm Wrench
- 11mm Wrench (for NG conversion only)
- Flat screwdriver

Initial Safety Inspections

Before assembling the appliance it is important to inspect the following and determine if it is safe to proceed:

- Carefully remove all burner components from packaging.
- Check for damage. Do not use damaged components.
- The hose assembly must be replaced prior to the appliance being put into operation if there is evidence of excessive abrasion or wear, or if the hose is damaged. Do not use parts other than those specified by the manufacturer.
- The burner must be replaced prior to the appliance being put into operation if it is evident that the burner is damaged. Do not use parts other than those specified by the manufacturer.
- Position the assembly in the desired location. This location must be adjacent to the gas supply line. You must have easy access to the gas valve control knob after it is installed and connected to the gas supply because the ON/OFF gas valve is used to turn the burner on and off.

The location for the installation must be out of the pathways where people may trip over it or in areas where the hose may be subject to accidental damage.

In addition, for LP Gas Models:

- Be certain to mount or set the LP gas cylinder on a flat stable surface and restrain it to prevent it from tipping.
- Make sure the tank valve is turned completely off (clockwise).
- A 6kg or larger gas cylinder must be used with a hose and regulator specified by the cylinder manufacturer.
- Connect the end of the hose onto the ON/OFF gas valve of the appliance. Make sure it is secured tightly.
- Connect the regulator assembly to the tank valve. Hand-tighten only (clockwise). Do not use a wrench to tighten! Use of a wrench may damage the quick closing nut and result in a hazardous condition.
- Ensure the tank valve has the proper external mating threads (tank valve marked "USE WITH TYPE 1").
- Inspect the hose shipped with the appliance for any damage. Do not use if there is evidence of damage.
- **Once assembled, position the hose** out of pathways where people might trip over it or in areas where the hose might be subject to accidental damage.
- Do not change the structure of the appliance or it's sealed components.

- Do not move the appliance while it is working.
- The gas cylinder needs to be shut off when the appliance is not being used.
- Glass panels (if supplied) must be installed when the appliance is in use.
- Always store the gas cylinder in an easily accessible place to allow immediate shut off.
- Always use the proper pressure regulator between the gas cylinder and the appliance. The allowed pressures (depending on your location) are: 11WC for USA/Canada. For EU: 30mbar, 37mbar, 50mbar and use only a regulator complying with EN16129 Norm.
- Filling the gas cylinders is to be commissioned to certified gas filling stations.
- Replacement of empty cylinders for full ones is to be conducted only in authorized locations.



WARNING



Asphyxiation Risk

- This gas appliance is for outdoor use in a well-ventilated space.
- This unit must not be installed inside an enclosed structure or unvented appliance

CAUTION

Sharp Edges

Wear protective gloves and safety glasses during installation.



WARNING



Inspect appliance and components for damage. Damaged parts may impair safe operation.

- Do NOT install damaged, incomplete, or substitute components.

Report damaged parts to your dealer.

Gas Hookup





Fuel





Before making gas connections, ensure the appliance being installed is compatible with the available gas type.





Gas Pressure

Proper input pressures are required for optimum performance.

CAUTION: A small amount of air will be in the gas supply lines. When first lighting appliance it will take a short time for air to purge from lines. Subsequent lighting of the unit will not require such purging. **Never allow the ON/OFF valve to remain in the open position without pressing and continuing to hold Ignitor button FIRST.**

 WARNING 	
	<p>Fire Risk</p>
	<p>Explosion Risk</p> <p>Verify inlet pressures.</p> <ul style="list-style-type: none"> • High pressure may cause overfire condition. • Low pressure may cause explosion. • Verify minimum pressures when other household gas appliances are operating

 WARNING 	
	<p>Fire Risk</p>
	<p>Explosion Risk</p> <ul style="list-style-type: none"> • Gas build-up during line purge may ignite. • Purge should be performed by qualified technician. • Ensure adequate ventilation. • Ensure there are no ignition sources such as sparks or open flames.

 WARNING 	
<p>CHECK FOR GAS LEAKS</p>	
	<p>Fire Risk</p>
	<p>Explosion Risk</p>
	<p>Asphyxiation Risk</p> <ul style="list-style-type: none"> • Check all fittings and connections. • Do not use open flame. • After the gas line installation is complete, all connections must be tightened and checked for leaks with a commercially available leak-check solution. Be sure to rinse off all leak-check solution.
<p>Fittings and connections may have loosened during shipping and handling.</p>	

Gas Hookup

LP Gas Supply

- The pressure regulator and hose assembly supplied with LP models must be used. Replacement pressure regulators and hose assemblies must be those specified in this manual.
- The LP gas supply cylinder used with LP models must be constructed and marked in accordance with the specifications for LP gas cylinders of the U.S. Department of Transportation (DOT).
- Cylinders must be stored outdoors in a well ventilated area out of the reach of children. Disconnected cylinders must have threaded valve plugs tightly installed and must not be stored in a building, garage or any other enclosed area.
- Storage of this appliance indoors is permissible only if it has been disconnected from its fuel supply (natural gas line or LP gas cylinder).
- The LP gas cylinder supply system must be arranged for vapor withdrawal.
- The LP gas cylinder used must include a collar to protect the cylinder valve.
- When an LP model is not in use, the LP gas must be turned off at the supply cylinder.
- The specific size and capacity of the cylinder(s) to be used: 6kg or larger or hard plumbed to propane tank.
- LP Cylinder shall be CE-EN Listed

IMPROPER INSTALLATION, ADJUSTMENT, ALTERATION SERVICES, OR MAINTENANCE CAN CAUSE INJURY OR PROPERTY DAMAGE. REFER TO AND UNDERSTAND THIS MANUAL. FOR ASSISTANCE OR ADDITIONAL INFORMATION CONSULT A QUALIFIED INSTALLER, LICENSED TECHNICIAN OR THE GAS SUPPLIER.

Standard Equipment Received

Please ensure that all items have been received. The burners include the minimum equipment required to operate the burner safely.

Burners

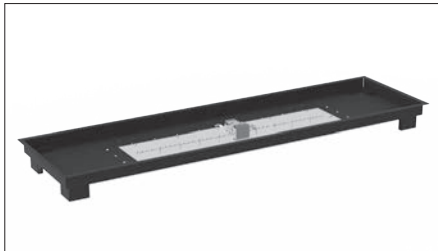

Linear Gas Burner - ESF.2.B.G37T.EUK



Round Gas Burner - ESF.2.B.G16T.EUK

Included items



Operations Manual

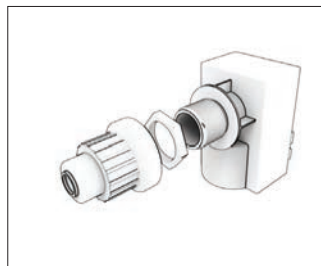

Sparker Box



Grounding Wire 36"
(ships connected to burner)



LP Hose & Regulator (10")

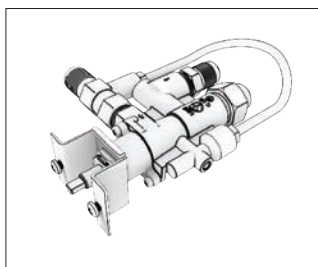

Valve and Screws
(to connect to the control panel plate)

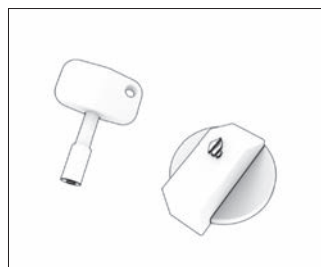

Key and Control Knob

Locating supplied parts

1. Flex hose
2. Grounding Wire
3. Ignition Wire
4. Thermocouple Wire
5. Silicone Grommet

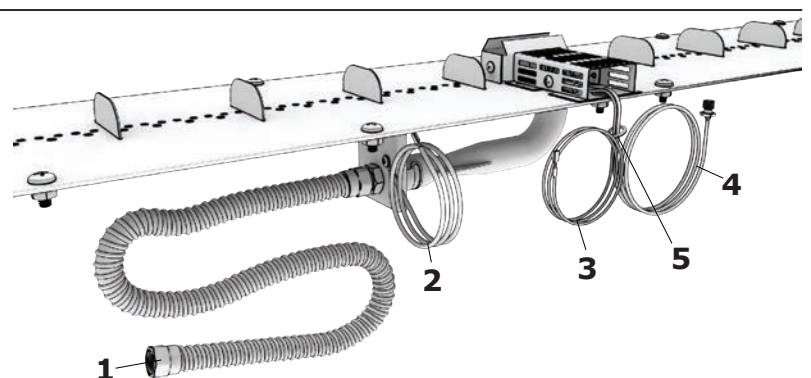

Standard Equipment Received

Assembling the control panel

Confirm you have received all necessary parts as illustrated on page 11.

1. Locate the EcoSmart cover plate on the unit, remove the four(4) plastic screw caps and unscrew the cover plate from the unit.

Keep the four screws and screw caps. The gas control panel plate should be directly behind the EcoSmart cover plate. The EcoSmart cover plate is no longer needed.

2. Remove the sparker cover and plastic nut from the sparker box.
3. Place the sparker box behind the control panel plate and insert the sparker box into the control panel plate.
4. From the front of the control panel plate, secure the sparker box by attaching the plastic nut.

5. Insert AAA battery, ensuring the + direction of the battery is facing outward when installed.

6. Screw on the sparker cover to hold the battery in place.

7. Attach the control valve to the back of the control panel plate using the provided screws. The valve must be installed with orientation as shown.

8. Install the turn Knob.

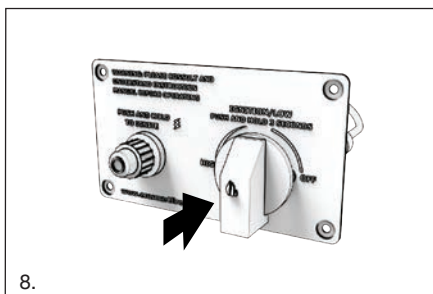
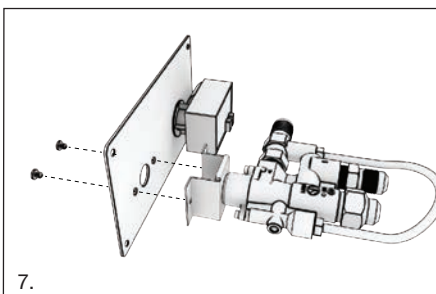
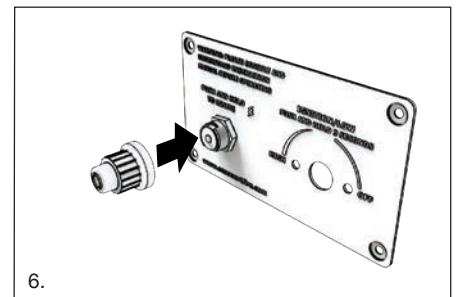
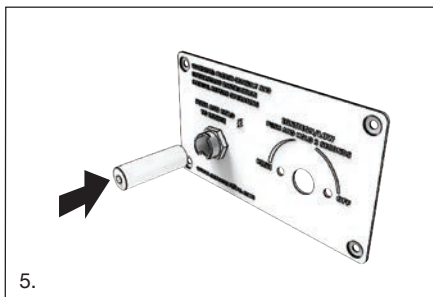
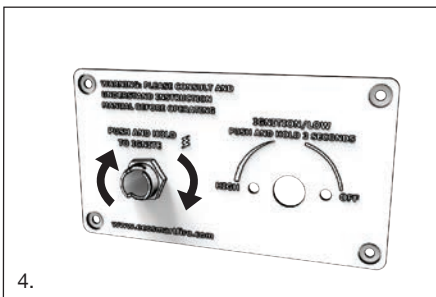
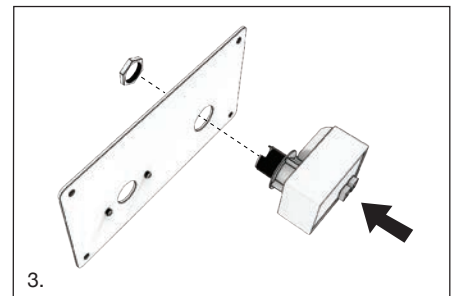
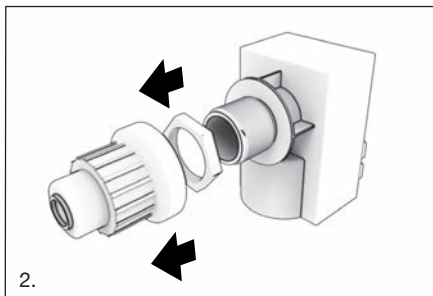
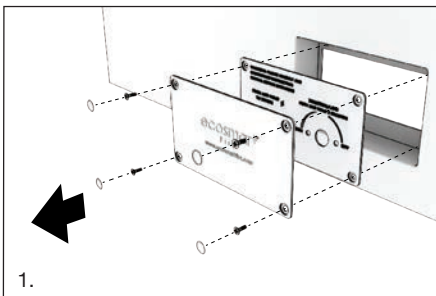

Burner Assembly - Propane

1. Unpack burner box. Remove all items and check against the items listed on page 11 of the manual to ensure all parts needed are ready.

2. **THE BURNER IS SHIPPED FOR PROPANE FUEL SOURCE.** Verify that you have the correct orifice installed by checking it against the fuel orifice chart on page 3. The orifice has the number stamped on the side. Once confirmed, check that the attached flexible gas line is tightly attached. Ensure that the air shutter is open $\frac{1}{4}$ " (6.4mm) on each side of the air shutter.

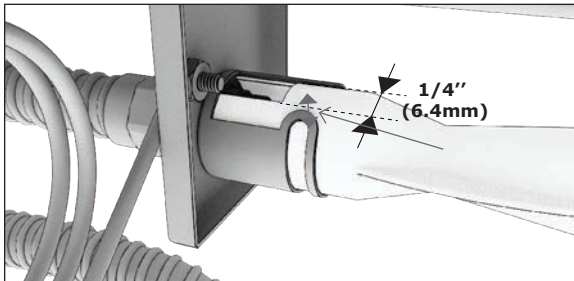

3. Ensure ignitor wire is secured to bottom of Ignitor.

4. Ensure grounding wire is secured to bottom of burner.

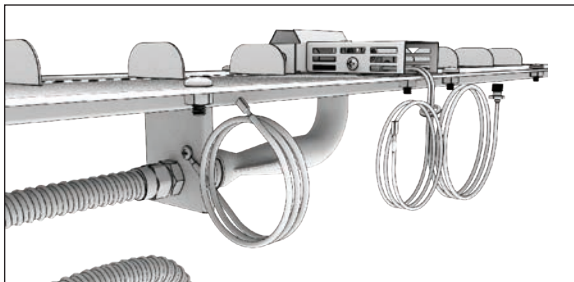

5. **Linear burners only:** (this step is not required for round burners) Carefully place the Metal tray into the unit opening.

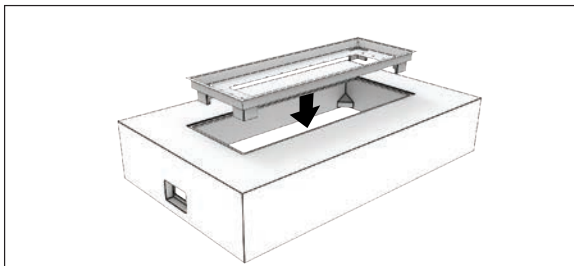

6. Position the burner assembly so that the gas input flexible line (where the orifice is located) is pointing towards the control plate cutout location of the surround. Carefully uncoil the thermocouple tube. Feed the flexible gas line, thermocouple tube, grounding wire and the ignitor wire through the burner location opening first then place lower the burner into its final location. Install the grommet by sliding it into the slot, place the burner into its final position.

NOTE: The tray holes are not designed to align with the burner screws. Simply sit the burner on top of the tray, it will be held in place by the black glass charcoal media. Do not remove the screws on the sides, they assist in elevating the burner to allow for water drainage.

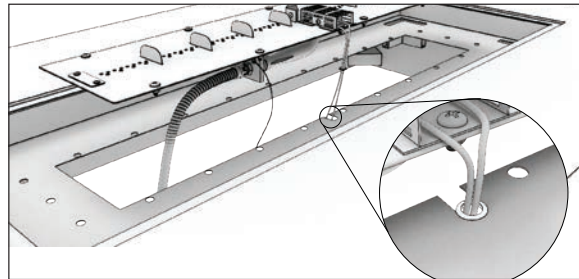

7. **Round burners only:** (this step does not apply to linear burners) insert the metal tray to the Surround Unit. Carefully place the burner on the Surround Unit near the tray opening – without inserting the burner into the final location. Rotate the burner to make sure the thermocouple tube is aligned with the slot on the tray/surround. The gas input flexible line should be pointing 90 degrees from the gas control valve location of the surround. Carefully uncoil the thermocouple tube. Feed the flexible line, thermocouple tube, grounding wire and the ignitor wires through the burner location opening first then lower the burner into its final location.

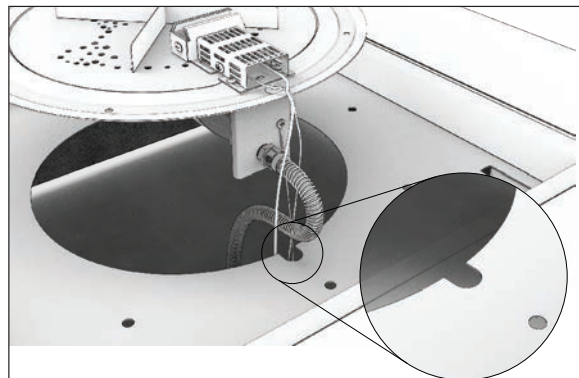
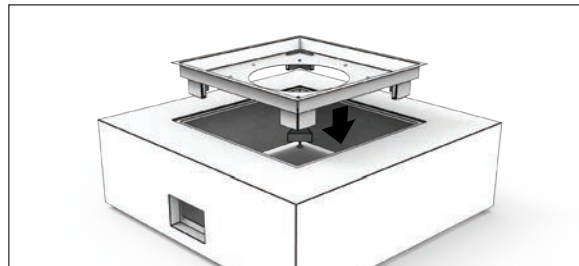

8. Slide the black propane tank hose under the surround unit and out through the control panel opening. The other end of the black propane hose with the regulator will attach to the propane tank.

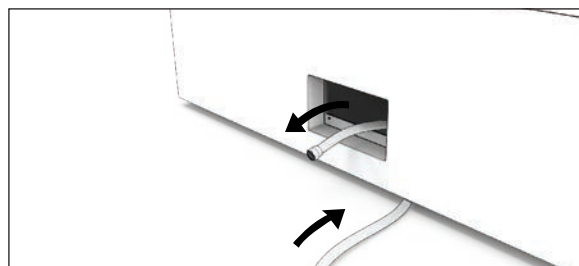

Burner Assembly - Propane

9. Pull all hoses and wires from inside the unit out through the control plate cutout.

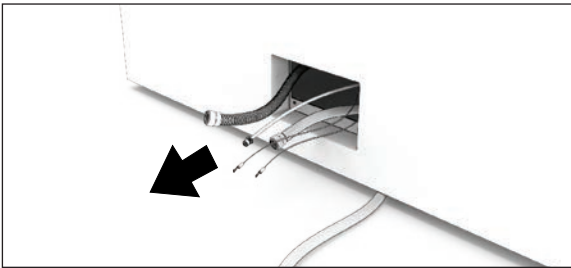

10. Ensure you have assembled the control panel, as outlined on page 12.

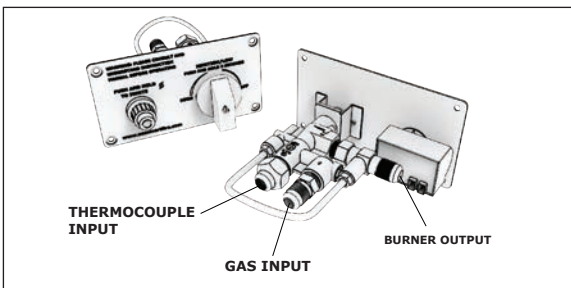

11. Using two adjustable wrenches, attach the flexible propane gas line to the inlet valve fitting (arrow pointing in). Do not overtighten.

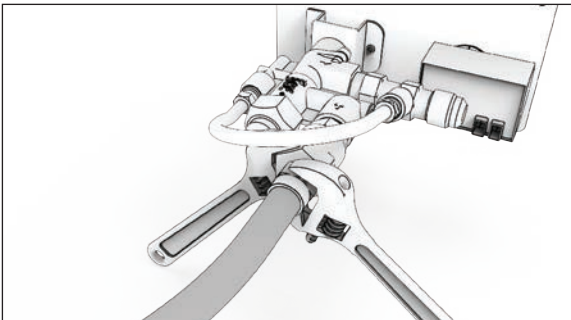

12. Using two adjustable wrenches, attach the flexible gas line from the burner to the outlet valve fitting (arrow pointing out). Do not overtighten.

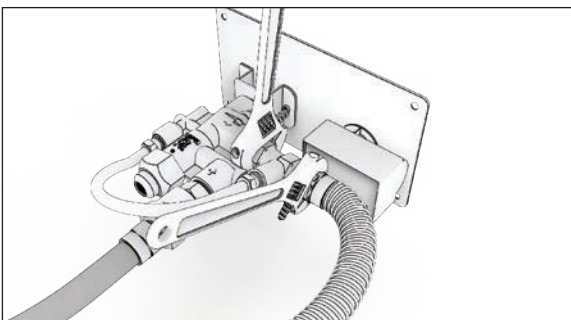

13. Connect the thermocouple to the control valve. Hand-tighten first then securely tighten (1/2 turn) with a 10mm wrench. Damage to the thermocouple and/or loose connections will cause operation issues.

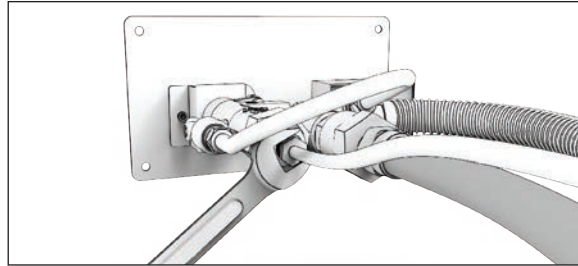

14. Plug the Ignitor wire and grounding wire into the back side of the sparker. These wires can be plugged into either port on the back side of the sparker box.

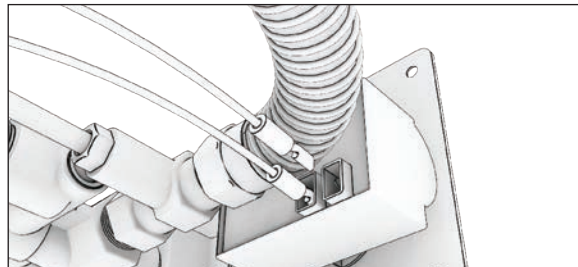

15. Insert the fully assembled Control Panel into the side of the Surround Unit, feeding the cables and wires back into the unit as needed until the Control Panel is properly positioned in place.

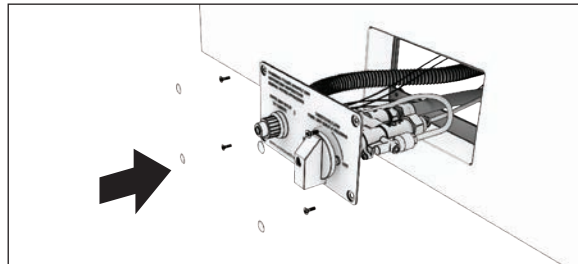

16. Secure the control panel assembly with the 4 screws. (Install the four black plastic screw caps on the screw heads).

17. Spread the glass media evenly over the burner surface. Use all black glass media provided for best effect. Glass media CANNOT be present inside the igniter wind guard. Remove the cardboard cover from inside ignition wind guard.

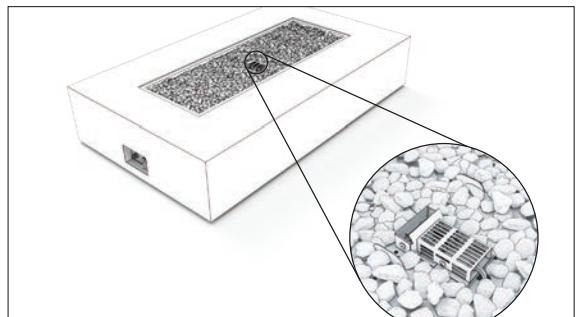

Burner Assembly - Propane

18. Ensure propane tank is in the OFF position. Attach propane hose and included regulator to propane tank.

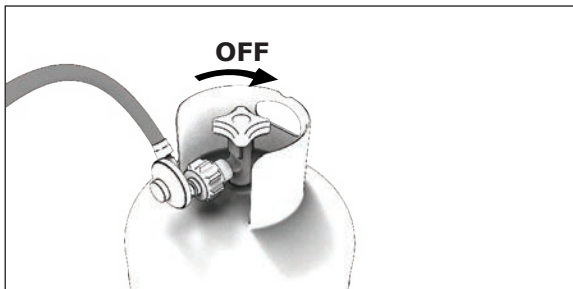

19. Ensure the control knob (or “key”) is in the OFF position.

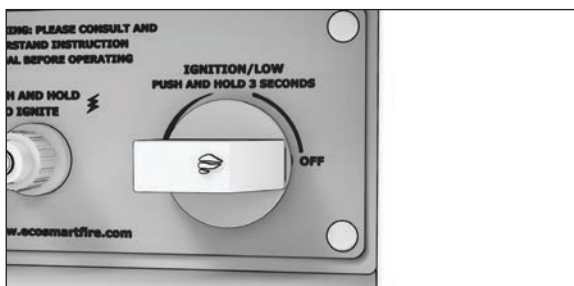

20. Use a leak detecting solution to check all connections before operation.

21. Slowly open main gas supply shut-off valve and check for any bubbles on inlet side of gas system. If bubbles are present, close main gas supply shut-off valve immediately and tighten all fittings again using adjustable wrenches.

22. If no leaks are present, a first lighting and final leak check can be performed.

23. With main gas supply shut-off valve open, turn control valve to LOW/IGNITION position. Press and hold sparker button, slowly depress control knob and hold in for 3-5 seconds. Burner should be ignited. Verify no bubbles are present on outlet side of gas system.

24. If no leaks are present on outlet side of gas system, the burner is ready for normal operation. If leaks are present, turn control valve to the OFF position and close main gas supply shut-off valve. Re-tighten all fittings and repeat 23.

Adequate and constant ventilation is important to keep the appliance functioning properly and safely, including ventilation of the appliance undersides. Setting the appliance without air circulation underneath can cause heat build up and improper combustion. Do not remove the feet or operate the appliance with missing feet.

1. Locate the appliance and the LP tank cover on hard, flat surface that extends the full length and width of the appliance. The appliance and the LP tank cover can be placed on combustible surface (such as wood deck) or on non-combustible material (such as concrete). Ensure all clearances to the sides and clearances above the appliance are observed at all times (see figures 1 and 2).
2. Maintain a minimum air space of ½” (12.5mm) between the ground surface and the underside of the appliance sidewalls by adjusting the articulating feet up or down as necessary.
3. Do not place the appliance over grass, artificial turf, carpet or any uneven surface, as this will block the airflow underneath the appliance. See figure 1.
4. Follow the same instructions above for the LP tank cover (if purchased). See figure 1.

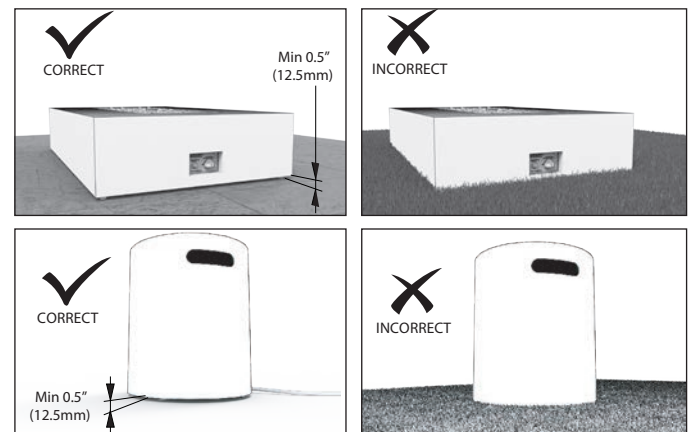

Figure 1



Lighting and Operating

FOR YOUR SAFETY, READ BEFORE LIGHTING

WARNING! If you do not follow these instructions exactly, a fire or explosion may result causing property damage, personal injury, and/or loss of life.

- This appliance can be lit electronically or with a match. When lighting, follow these instructions exactly.
- Before lighting, smell all around the appliance area for gas. Be sure to smell next to the base of the appliance because some gas is heavier than air and will settle on the floor.

WHAT TO DO IF YOU SMELL GAS:

- Do not try to light any appliance.
 - Do not touch any electric switch, do not use any phone nearby.
 - Immediately call your gas supplier from a neighbors phone. Follow gas supplier's instructions.
 - If you cannot reach your gas supplier, call the fire department.
- Use only your hand to turn the gas control knob on propane tank (if equipped), never use tools. If the valve won't turn by hand, don't try to repair it, call a qualified service technician. Force or attempted repair may result in a fire or explosion.
 - Do not use the appliance if any part has been underwater. Immediately call a qualified service technician to inspect the appliance and replace any part which has been underwater.
 - The gas pressure regulator provided with this appliance must be used. This regulator is set for an outlet pressure of 10.5in (267mm) water column.

Lighting Instructions

- Verify control valve is in OFF position.
- Ensure the gas supply valve is in ON position.
- Press and hold sparker button. Verify an audible and visible spark is present within the ignition windguard.
- Gently press and turn control knob to LOW/IGNITION position. Fully depress control knob and hold for 3-5 seconds. Burner should ignite and continue to operate when control knob is released.

- If burner does not light or remain lit after 20 seconds of attempting ignition, turn control valve to off position and wait 5 minutes to allow gas to dissipate before attempting to ignition again. **DO NOT ATTEMPT TO LIGHT BURNER IF YOU SMELL GAS.**
- With burner lit and operating, the flame height can be adjusted between low and high at any time.

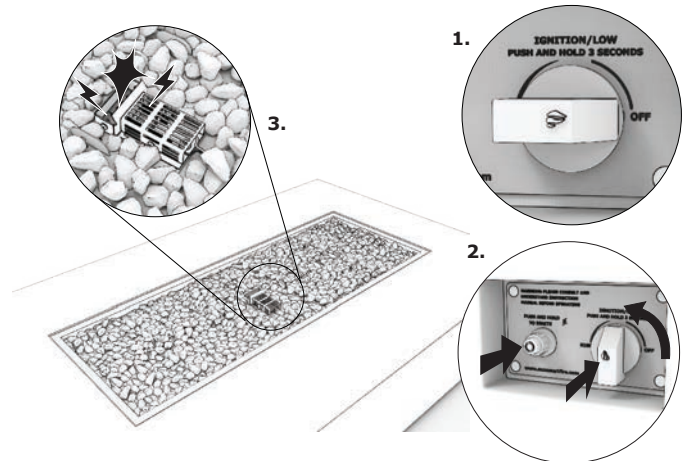

To Extinguish

- Turn control knob to LOW/IGNITION position. Then gently depress control knob and turn to OFF position.
- If using propane cylinder, close valve.



FIRE RISK – HIGH TEMPERATURES

Keep combustible household items away from appliance.

- Do NOT obstruct combustion and ventilation air.
- Do NOT place combustible items on top of or near appliance.
- Keep furniture, draperies away from appliance.
- Do NOT use, lantern fuel, kerosene, charcoal lighter fluid, bioethanol or similar liquids in this appliance.
- Combustible materials, flammable liquids, or vapors may ignite.

Troubleshooting - General

Symptom		Possible Causes		Corrective Actions
1.	Appliance won't light	A.	No LP in tank, or NG main not turned on.	Check the LP (propane) tank. You may be out of gas. Or check Natural Gas valve at main.
		B.	Plugged burner orifice.	Check the burner orifice for stoppage. Remove stoppage.
		C.	No spark igniting burner.	Refer to ignitor in section 6.
		D.	Excessive media build up around igniter.	Ensure that media installation instructions are followed, and media or debris is not present inside the ignition wind guard.
2.	Low flames or won't stay lit	A.	Manual shutoff valve (on/off control knob) open or not in- stalled between LP tank and appliance.	Close LP tank and manual shutoff valves. Open LP tank valve first, THEN follow instructions for lighting up.
		B.	Improper air shutter adjustment.	The air shutter is adjusted from the factory for optimal performance. For NG, air shutter should be closed. For LP, air shutter should be ¼" open.
		C.	Improper gas supply pressure.	Ensure that the appliance is operating at the ideal inlet gas pressure detailed on page 3. This should be done by a licensed plumber.
		D.	Burner was not converted for proper gas supply.	Both valve orifice and burner orifice must be changed, and the air shutter must be closed. Follow conversion instructions.
		E.	Thermocouple not properly secured to valve.	Ensure the thermocouple is tightened to control valve using 10mm wrench.
3.	Blue Flames	A.	This is a result of normal operation and flames will begin to yellow as unit is allowed to burn for 15-20 minutes.	No action required.
4.	Metallic noise	A.	Noise is caused by metal expanding and contracting as it heats up and cools down, similar to the sound produced by a furnace or heating duct. This noise does not affect the operation or longevity of the appliance.	No action required.
5.	Ignitor makes clicking sound but no visible spark is produced	A.	Ignitor is improperly grounded.	Check all wire connections at back of sparker box.
		B.	Ignition or ground wire not plugged in.	Ensure ignitor wire and grounding wire are securely attached to burner.
		C.	Ignition electrode set too far from grounding probe.	Check that ignition electrode and ignition wind guard wall is within 1/8" to 3/16".
		D.	Excessive media build up around igniter.	Ensure that the media installation instructions are followed, and media is not present inside the ignition wind guard.

Troubleshooting - General

6.	Ignitor does not spark or make a ticking sound	A.	Battery is dead or not installed, installed incorrectly.	Ensure that a new AAA battery is installed in the push-button sparker switch.
		B.	Corrosion on battery contacts.	Check contact at the bottom of the battery cavity for corrosion. Clean with a small piece of sandpaper or a file.
		C.	Battery cap not screwed down completely.	If the cap cannot be screwed down tight enough, the battery will not make a proper connection with the sparker and it will not work. Be sure to use a thin surface such as 20-22 gauge sheet metal to mount sparker in.
		D.	Ignition electrode or ground wire not connected to sparker.	Ensure that ignition electrode and ground wire leads are properly connected to sparker.

Troubleshooting - Loud Gas Flow

Excessive Rushing and Whistling noise

There are multiple causes for excess noise coming from the gas appliance. The more gas (maximum control valve setting) the more likely you are to hear excess noise. This is due to the larger volume of gas flowing at a higher velocity through the plumbing of the appliance. Gas flowing noise is inevitable so this is intended for excessively loud rushing or whistling.

1. Do you hear a whistling or rushing noise in the appliance flex-line?

The internal structure of the flex-line and the path the gas follows inside of the flex-line can be the cause. When installing a flex-line, do your best to avoid sharp bends and angles.

You may be able to remedy a noisy flex-line that is already installed by carefully repositioning the line to remove sharp bends and angles.

Using commercially available appliance gas connectors (yellow corrugated flex-lines from hardware stores) are not recommended for gas fire pits or fireplaces. These hoses are not intended for the higher gas input rates of these appliances and produce large amounts of noise. There are various sizes and lengths of whistle-free flex lines available. The licensed plumber doing the installation can help recommend one.

2. Is the whistling coming from the orifice?

The orifice is what controls the amount of gas that your appliance is using. Sometimes the shape of an orifice can produce a whistling depending on the gas flow rate and gas pressure.

If repositioning the flex-lines in your appliance did not fix the whistling noise, disconnect the gas supply to the burner and remove the orifice. Blow through the orifice to check for a whistle. If your orifice whistles, please contact your retailer or your associated distributor so we can ensure you have the specific orifice installed.

3. Ensure your air shutter is properly adjusted according to the EcoSmart Gas Installation Manual.

A properly adjusted air shutter will give the brightest flame and quietest performance.

For **natural gas** the air shutter should be completely closed.



For **liquid propane**, the air shutter should be open between 3/16" and 1/4".





Service and Maintenance

Although the frequency of appliance servicing and maintenance will depend on use and the type of installation, a qualified service technician should perform an appliance check-up annually.

Storage of an appliance indoors is permissible only if the cylinder is disconnected and removed from the appliance.

Stainless steel will rust or corrode over time if contamination or debris is not cleaned or removed immediately. When not in use, it is recommended that you protect your fireplace from water damage or corrosion with a protective cover.

 WARNING 
<p>Risk of injury or property damage.</p> <p>Before servicing:</p> <ul style="list-style-type: none"> • Turn off utilities to appliance • Ensure appliance is completely cooled

 WARNING 
<p>Annual inspection by qualified technician recommended.</p> <div style="display: flex; align-items: flex-start;"> <div style="margin-right: 10px;">    </div> <div> <p>Check:</p> <ul style="list-style-type: none"> • Obstructions of combustion and ventilation air. • Condition of burner assembly • Burner ignition and operation • Burner air shutter adjustment • Gas connections and fittings <p>Risk of:</p> <ul style="list-style-type: none"> • Fire • Delayed ignition or explosion • Exposure to combustion fumes • Odors </div> </div>

Maintenance and Service Tasks

Like all fire and fireplace systems, it's important to run through regular safety checks. Please take the time to familiarise yourself (and any other users) with the safety procedures associated with using your fire pit.

Inspect	Maintenance Tasks	
Burner Assembly	1	Remove decorative black glass charcoal and examine burner. Vacuum and wipe out as needed. Use caution when cleaning these areas
	2	Inspect for warping and corrosion. Repair as necessary.
	3	Check the hose connecting the LP gas cylinder to ensure it is not damaged. Replace as necessary.
	4	Verify air shutter area is clean.
Burner Ignition and Operation	1	Verify all gas connections are tight and leak-free.
	2	Clean burner top, inspect for plugged ports, corrosion, or deterioration. Replace burner if necessary.
	3	Inspect for flame problems.
	4	Verify air shutter is clear of dust and debris and is in correct position for the gas type being used.
	5	Inspect orifice for soot, dirt, or corrosion
	6	Verify manifold and inlet pressures. Adjust regulator as required.
Gas Hose with Regulator	1	The gas hose with regulator supplied with appliance must be used for LP installations. The replacement must be those specified by the appliance manufacturer

Reference Materials

Service Parts List

Replacement Parts	SKU
LP / NG BURNER	
Sparker Box	ESF.1.P.GSB
Grounding Wire (36")	ESF.1.P.G36
LP Hose & Regulator (10')	ESF.1.P.H10
Control Key	ESF.1.P.KEY
Control Knob	ESF.1.P.KNB
Variable Control Safety Valve	ESF.2.P.VAL
Control Panel	ESF.3.P.CPF
1/2" Female Flare x 3/8" Male Flare Adaptor	ESF.2.P.FMA
22" Whistle-free Stainless Steel Flex Line 1/2" Fittings	ESF.2.P.F22
Flame Sensor Assembly	ESF.2.P.FSA

Warranty

Limited One Year Warranty

The manufacturer and associated distributors extend the following warranty for GB Series decorative outdoor gas fire products used in the United States of America, Canada, Europe or United Kingdom. Dealers and employees of the manufacturer and associated distributors have no authority to make any warranty or authorize any remedies in addition to or inconsistent with the terms of this warranty. This warranty gives you specific legal rights. You may also have other rights that vary from state to state.

The manufacturer and associated distributors warrant that this GB Series decorative gas appliance (the "product") will be free from defects in material and workmanship for a period of one year from its date of purchase. Stainless steel parts and assemblies carry a limited lifetime warranty. This warranty is subject to the conditions, exclusions and limitations described below.

This warranty applies only to the original owner of the Product and is non-transferable. The manufacturer and associated distributors obligation under this warranty does not extend to damages resulting from (1) assembly, operation or maintenance of the Product not in accordance with the Installation/Assembly Instructions, Operating Instructions and the Listing Agency Identification Label furnished with the Product; (2) installation or use which does not comply with local building codes and ordinances; (3) shipping, improper handling, improper operation, abuse, misuse, accident or unworkmanlike repairs; (4) use of fuels other than those specified in the Operating Instructions; (5) Installation or use of components not supplied with the Product or any other components not expressly authorized and approved in writing by the manufacturer or associated distributors; and/or (6) modification of the Product not expressly authorized and approved in writing by the manufacturer or associated distributors. Any of the circumstances described in the previous sentence voids this warranty. This warranty is void if the Product or any component has been removed, repaired, or replaced before the manufacturer or associated distributors have been afforded a reasonable opportunity to inspect the Product.

This warranty is limited to the replacement or repair of defective components or workmanship and the manufacturer and associated

distributors may fully discharge its obligations under this warranty by repairing or replacing, at its discretion, the defective components. The manufacturer and associated distributors will provide replacement parts at no charge and will pay reasonable freight costs related to replacing or repairing defective components under this warranty. The maximum amount recoverable under this warranty is limited to the purchase price of the Product and, if the manufacturer and associated distributors are unable to provide replacement or repair in an expedient and cost-effective manner, the manufacturer and associated distributors may discharge all obligations under this warranty by refunding the purchase price of the Product.

EXCEPT TO THE EXTENT PROVIDED BY LAW, THE MANUFACTURER AND ASSOCIATED DISTRIBUTORS MAKE NO EXPRESS WARRANTIES OTHER THAN THE WARRANTY EXPRESSED HEREIN. THE DURATION OF ANY IMPLIED WARRANTY IS LIMITED TO THE DURATION OF THE WARRANTY SPECIFIED ABOVE. IN NO EVENT SHALL THE MANUFACTURER AND ASSOCIATED DISTRIBUTORS BE LIABLE FOR ANY INCIDENTAL OR CONSEQUENTIAL DAMAGES CAUSED BY DEFECTS IN THE PRODUCT. Some states do not allow limitations on how long an implied warranty lasts, or do not allow exclusion or limitation of incidental or consequential damages, so these limitations may not apply to you.

To obtain service under this warranty, you must:

1. Send written notice of the claimed condition to your associated distributor (addresses can be found on the back cover).
2. Affirm that you are the original owner of the Product.
3. Photos or video of issue will be required in order to assess the warranty claim.
4. Provide the manufacturer and associated distributors reasonable opportunity to investigate the claim, including reasonable opportunity to inspect the Product prior to any repair or replacement work and before the Product or any component of the Product has been removed.

The Warranties set out above are express Warranties given by the manufacturer and associated distributors and are in addition to the rights and remedies which are conferred upon consumers by Trade Practices Act 2010 of the Commonwealth and other Commonwealth, State or Territory legislation.

Service under the warranties set out above must be provided by manufacturer or associated distributor's Authorised Customer Service Centre which shall provide service during their normal working hours.

This warranty certificate along with proof of date of purchase must be produced when making any claim.

FIRST NAME _____

LAST NAME _____

EMAIL _____

ADDRESS _____

CITY _____ STATE _____ ZIP _____

COUNTRY _____

DATE OF PURCHASE _____

PURCHASED FROM _____

PRIMARY USE _____

MODEL NAME _____

SERIAL NUMBER _____

You will find this on the data plate on the side of the burner.

For warranty claims please contact your local distributor. If there is not a local distributor in your country please visit www.ecosmartfire.com to source the details of the country closest to you.

*Do not return this form to the manufacturer or associated distributors, please retain for your own reference.

INSTALLATIONS-, BEDIENUNGS- UND WARTUNGSHANDBUCH

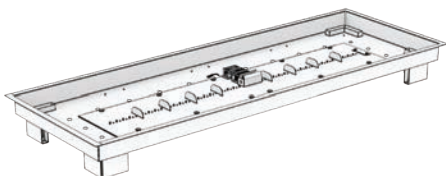

LINEAR GAS BURNER: **ESF.2.B.G37T.EUK**
7.5lbs/3.4kg

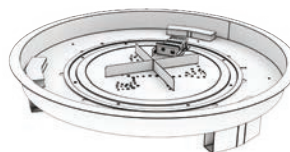

ROUND GAS BURNER: **ESF.2.B.G16T.EUK**
5.5lbs/2.5kg

INSTALLATEUR: Lassen Sie das Handbuch beim Gerät.

KUNDE: Bewahren Sie dieses Handbuch zur späteren Verwendung auf.

WARNUNG

1. Lesen Sie die Anweisungen vor der Verwendung.
2. Nur für den Außenbereich verwenden.
3. Die Installation und Wartung muss von einem qualifizierten Installateur, einer Serviceagentur oder dem Gaslieferanten durchgeführt werden.
4. Eine unsachgemäße Installation, Einstellung, Änderung, Wartung oder Instandhaltung kann zu Verletzungen oder Sachschäden führen.
5. Lesen Sie die Installations- und Wartungsanweisungen gründlich durch, bevor Sie dieses Gerät installieren oder warten.
6. Wenn die Informationen in diesen Anweisungen nicht genau befolgt werden, kann es zu einem Brand oder einer Explosion kommen, die Sachschäden, persönliche Verletzungen oder sogar den Verlust von Menschenleben verursachen kann.
7. Schließen Sie den Gaszylinder nicht direkt an das Gerät an, ohne den Druckminderer.
8. Verwenden Sie nur den in diesen Anweisungen angegebenen Gastype und Zylinder.
9. Blockieren Sie nicht die Belüftungsöffnungen des Zylindergehäuses.
10. Bewegen Sie das Gerät nicht während des Betriebs.
11. Schließen Sie das Ventil am Gaszylinder oder Druckminderer, bevor Sie das Gerät bewegen.
12. Bei starkem Wind müssen Vorkehrungen getroffen werden, um ein Kippen des Geräts zu verhindern.

ACHTUNG

1. Kohlenmonoxid-Gefahr - Dieses Gerät kann Kohlenmonoxid erzeugen, das keinen Geruch hat.
Verwenden Sie dieses Gerät niemals in einem geschlossenen Raum wie einem Wohnmobil, einem Zelt, einem Auto oder einem Haus. Die Verwendung in einem geschlossenen Raum kann tödlich sein.

Wenn Sie Gasgeruch wahrnehmen:
 - a. Schalten Sie das Gas für das Gerät ab.
 - b. Löschen Sie jede offene Flamme.
 - c. Wenn der Geruch anhält, halten Sie sich vom Gerät fern und rufen Sie sofort Ihren Gaslieferanten oder die Feuerwehr an.

VORSICHT

1. Werfen Sie dieses Handbuch nicht weg.
2. Wichtige Betriebs- und Wartungsanweisungen enthalten.
3. Lesen Sie diese Anweisungen sorgfältig durch, verstehen Sie sie und befolgen Sie sie für eine sichere Installation und Betrieb.
4. Es ist unbedingt erforderlich, dass der Brenner sauber gehalten wird.
5. Schließen Sie nach Gebrauch die Gaszufuhr am Ventil des Gaszylinders oder -reglers.

Wichtige:

Der Brenner, der mit dieser Feuerstelle geliefert wird, ist für Propan vorbereitet. Kontaktieren Sie Ihren örtlichen Händler für Anweisungen zur Umstellung auf Erdgas.

**⚠ DANGER: FLAMMABLE GAS UNDER PRESSURE.
LEAKING LP-GAS MAY CAUSE A FIRE OR EXPLOSION IF IGNITED
CAUSING SERIOUS BODILY INJURY OR DEATH.
CONTACT LP GAS SUPPLIER FOR REPAIRS, OR DISPOSAL OF A
CYLINDER OR UNUSED LP-GAS.**

⚠ WARNING: FOR OUTDOOR USE ONLY.*

**DO NOT USE OR STORE CYLINDER IN A BUILDING,
GARAGE, OR ENCLOSED AREA.**

⚠ WARNING:

- Know the odor of LP-gas. If you hear, see, or smell leaking LP-gas, immediately get everyone away from the cylinder and call the Fire Department. Do not attempt repairs.
- Caution your LP-gas supplier to:
 - Be certain cylinder is purged of trapped air prior to first filling.
 - Be certain not to over fill the cylinder.
 - Be certain cylinder requalification date is checked.
- LP-gas is heavier than air and may settle in low places while dissipating.
- Contact with the liquid contents of cylinder will cause freeze burns to the skin.
- Do not allow children to tamper or play with cylinder.
- When not connected for use, keep cylinder valve turned off. Self-contained appliances shall be limited to a cylinder of 30 lb. capacity or less.
- Do not use, store or transport cylinder where it would be exposed to high temperatures. Relief valve may open allowing a large amount of flammable gas to escape.
- When transporting, keep cylinder secured in an upright position with cylinder valve turned off.

WHEN CONNECTING FOR USE:

- Use only in compliance with applicable codes.
- Read and follow manufacturer's instructions.
- Consult manufacturer's instructions concerning the cylinder connection provided with your appliance.
- Be sure the regulator vent is not pointing up.
- Turn off all valves on the appliance.
- Do not check for gas leaks with a match or open flame. Apply soapy water at areas marked "X". Open cylinder valve. If bubbles appear, close valve and have LP-gas service person make needed repairs. Also, check appliance valves and connections to make sure they do not leak before lighting appliance.
- Light appliance(s) following manufacturer's instructions.
- When appliance is not in use, keep the cylinder valve closed.

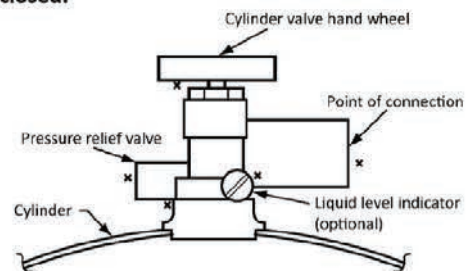

DO NOT REMOVE, DEFACE, OR OBLITERATE THIS LABEL

⚠ DANGER: Do not store a spare LP cylinder under or near a barbecue grill, or other heat sources. NEVER fill an LP cylinder beyond 80% full: a fire causing death or serious injury may occur.

0359-16
(EU) 2016/426

MAD DESIGN CHINA	Produktname: Feuerbrenner		2575 0359	
	Teilenummern:	ESF.2.B.G16T.EUK ESF.2.B.G37T.EUK		
	Seriennummer:			
Bestimmungsland	Bestimmungsland	Gas- und Versorgungsdruck	Hauptbrenner:	Modellnummern:
BE,CH,CY,CZ,ES,FR,GB,GR,IE,IT,LT,LU,LV,PT,SK,SI	I3+(28-30/37) <input type="checkbox"/>	Butan (G30) 28-30 mbar	2.15mm	ESF.2.B.G16T.EUK ESF.2.B.G37T.EUK
		Propan (G31) 37 mbar	2.15mm	Gesamtnominale Wärmeleistung (Hs)
BE,BG,CY,DK,EE,FI,HU,HR,LT,LU,NL,NO,SE,SI,SK,RO,TR,MT	I3B/P(30) <input type="checkbox"/>	Butan/Propan 30 mbar	2.15mm	19 kW 1237g/h
AT,CH,DE,SK	I3B/P(50) <input type="checkbox"/>	Butan/Propan 50 mbar	1.89mm	19 kW 1237g/h
PL	I3B/P(37) <input type="checkbox"/>	Butan/Propan 37 mbar	2.00mm	19 kW 1237g/h
AL,AT,BG,CH,CZ,DK,EE,ES,FI,GB,GR,HR,HU,IE IS,IT,LT,LV,MK,NO,PT,RO,SI,SE,SK,TR,FR,NL	I2H(20) <input type="checkbox"/>	G20 20 mbar	3.3mm	19kW

Dieses Gerät muss entsprechend der geltenden Vorschriften installiert werden.

Bitte lesen Sie vor der Installation und Verwendung dieses Geräts die Anleitung.

WARNUNG: DIESES GERÄT HAT EINE OFFENE FLAMME, EIN GEEIGNETER SCHUTZ SOLLTE ZUM SCHUTZ VON KLEINKINDERN, ÄLTEREN MENSCHEN UND KRANKEN VERWENDET WERDEN.

Dieses Gerät ist ausschließlich für dekorative Zwecke vorgesehen.
NUR IM AUSSENBEREICH NUTZEN.

Die Verwendung dieses Geräts in geschlossenen Räumen ist **GEFÄHRLICH** und **VERBOTEN**.

Für den Gebrauch im Freien oder in ausreichend belüfteten Räumen.

Ein ausreichend belüfteter Bereich muss mindestens 25% der Oberfläche offen haben.

Die Oberfläche ist die Summe der Wandflächen.

Vorsicht, zugängliche Teile können sehr heiß sein. Von kleinen Kindern fernhalten.

Schließen Sie nach Gebrauch den Ventil des Gaszylinders oder des Regulators.

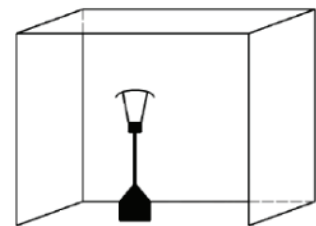

Informationen für alle Benutzer

Anleitungen finden Sie auf unserer Website oder indem Sie sich an Ihren lokalen Händler wenden.

Warum Registrieren Sie Ihre Garantie?

Die Registrierung Ihrer Garantie hat mehrere Vorteile als nur die Aktivierung Ihrer Garantie - sie liefert unserer Zentrale die Informationen, die wir benötigen, um Ihnen im Bedarfsfall wichtige Sicherheits- und behördliche Informationen mitzuteilen.

Dies könnte beinhalten:

- Prompte Benachrichtigung im unwahrscheinlichen Fall einer potenziellen Gefahr
- Erinnerungen an regelmäßige Sicherheitsschritte und Wartungsverfahren

- Ankündigungen von neuen Modellen oder Zubehör, die Ihren Kauf ergänzen oder verbessern

Es ist wichtig, dass wir effektiv mit unseren Kunden kommunizieren können, um unser Engagement für kontinuierliche Verbesserung, Verbrauchersicherheit und Eigentumsschutz zu erfüllen.

Wenn Sie Ihr Produkt über einen externen Händler, Einzelhändler oder Agenten erworben haben, haben der Hersteller und die verbundenen Händler diese Details nicht in ihren Unterlagen und können Schwierigkeiten haben, sie zu beschaffen, da die Systeme und bewährten Verfahren von Unternehmen zu Unternehmen variieren.

Bitte registrieren Sie Ihre Garantie noch heute. Sie können dies online unter www.ecosmartfire.com tun oder Ihre Details gemäß Seite 43 per E-Mail an den Hersteller oder den verbundenen Händler senden, bei dem Sie Ihr Produkt gekauft haben. Die Kontaktdetails finden Sie auf der Rückseite.

Inhalt

Markierungen	27
Wichtige Sicherheitsinformationen	28
Abstände	29
Bevor Sie beginnen	30
Gasanschluss	31
Standardzubehör erhalten	33
Brennerrmontage - Propan	35
Beleuchtung und Betrieb	38
Fehlerbehebung - Allgemein	39
Fehlerbehebung - Lauter Gasfluss	40
Service und Wartung	41
Informationsmaterialien	42
Garantie	43

Markierungen

Standort der Aufkleberinformationen

Die Modellinformationen zu Ihrem speziellen Gerät finden Sie auf dem Typenschild, das mit einer Metallkette an Ihrem Brenner befestigt ist. Siehe das Muster-Typenschild unten für die Standorte der Spezifikationen.

FOR YOUR SAFETY, READ BEFORE LIGHTING BURNER

MAD Design USA
311 N. Robertson Blvd.
Private Mail Box #932
Beverly Hills, CA 90211
EcoSmart Inc DBA MAD Design USA

WARNING! If you do not follow these instructions exactly, a fire or explosion may result causing property damage, personal injury, and/or loss of life.

- A. This appliance is equipped with a safety ignition and shutdown device, but must be lit manually. When lighting, follow these instructions exactly.
- B. BEFORE LIGHTING, smell around the appliance area for gas. Be sure to smell next to the floor because some gas is heavier than air and will settle on the floor.

WHAT TO DO IF YOU SMELL GAS:

- Do not try to light any appliance.
- Do not touch any electric switch. Do not use any phone in your building.
- Immediately call your gas supplier from a neighbor's phone. Follow the gas supplier's instructions.
- If you cannot reach your gas supplier, call the fire department.

- C. Use only your hand to operate the control valve. Never use tools. If the control valve will not operate by hand, do not try to repair it, call a qualified service technician. Force or attempted repair may result in unwanted operation.

- D. Do not use the appliance if any part has been underwater. Immediately call a qualified service technician to inspect the appliance and replace any part of the control system and any gas control which has been underwater.

CAUTION: The supplied propane regulator hose must be used for all 20lb (9kg), self-contained propane cylinder installations. The regulator is set for an outlet pressure of 10/.5 in WC (2.61 kPa).

OPERATING INSTRUCTIONS

1. STOP! Read the safety information above on this label.
2. This appliance is equipped with a safety ignition and shutdown device, but must be lit manually. When lighting, follow these instructions exactly.
3. Ensure that the control valve is in the "OFF" position
4. For self-contained propane cylinder installations, slowly open the valve on the cylinder by rotating counter clockwise. For hard-piped

installation, ensure that all manual shut-off valves on the supply line are open.

5. Press and hold sparker button. Verify that an audible and visible spark is present inside the ignition wind guard.
6. Gently press and turn the control knob counter-clockwise to the "LOW/IGNITION" position. Fully depress the knob and hold for 3-5 seconds until ignition is proven and the burner remains lit when the knob released.
7. If burner does not light after 10 seconds of attempting ignition, turn the valve clockwise to the "OFF" position and wait 5 minutes to allow gas to dissipate before attempting ignition again. NO NOT attempt to light burner if the smell of gas is present.
8. With proven ignition, the burner can be adjusted between "LOW" and "HIGH" by rotating the control knob.

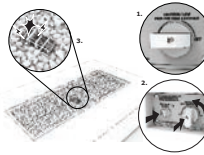

TO TURN OFF GAS TO APPLIANCE

1. Turn the control knob clockwise to the "LOW/IGNITION" position, if not already there. Then gently depress the knob and turn clockwise to the "OFF" position.
2. For self-contained propane cylinder installations, turn the cylinder valve clockwise to close it completely and disconnect the propane regulator hose from the cylinder.



Do not store or use gasoline or other flammable vapors and liquids in the vicinity of this or any other gas appliance. An LP-cylinder not connected for use shall not be stored in the vicinity of this or any other gas appliance.

Wichtige Sicherheitsinformationen

Herzlichen Glückwunsch zum Kauf dieses dekorativen Gasgeräts. Das ausgewählte Gerät wurde für sicheren Betrieb, Zuverlässigkeit und Effizienz entwickelt.

Dieses Handbuch enthält Anweisungen für die sichere Installation und Nutzung Ihres neuen Gasgeräts. Lesen Sie vor der Installation und Verwendung des Geräts das gesamte Handbuch durch und befolgen Sie die Anweisungen und Warnhinweise sorgfältig.

Dieses Handbuch sollte für zukünftige Verwendung aufbewahrt werden. Wenn Sie der Installateur sind (und nicht der Besitzer), stellen Sie bitte sicher, dass dieses Handbuch dem Besitzer übergeben wird, damit er sich über den sicheren Betrieb des Geräts informieren kann und zur zukünftigen Verwendung.

Dieses Gerät ist ein dekoratives Gasgerät **NUR FÜR DEN AUßENBEREICH** und **DARF NICHT** zum Kochen verwendet werden. Verbrennen Sie keine festen Brennstoffe in diesem Gerät.

Dieser Gasbrenner ist nur für die Installation in zugelassenen Modellen vorgesehen und darf nicht in individuelle Designs eingebaut werden.

Sofern nicht anders angegeben, gelten die Informationen in diesem Handbuch für alle Modelle und Gasregelsysteme.

Halten Sie Kinder vom Gerät fern. Lassen Sie Kinder nie unbeaufsichtigt, wenn das Feuer in Betrieb ist.

Im Notfall halten Sie einen Mehrzweck-Feuerlöscher vom Trockenchemietyp (ABC in den USA) griffbereit.

1. EXPLOSIONS-/BRANDGEFAHR

- Betreiben Sie das Gerät nicht in einem Bereich, in dem Sauerstofftanks in Gebrauch sind oder entzündliche Dämpfe vorhanden sind.
- Rauchen Sie niemals, während Sie das Gerät einschalten.

2. DAS FEUER LOKALISIEREN

- Stellen Sie sicher, dass ausreichend Belüftung für einen sicheren Betrieb vorhanden ist.
- Platzieren Sie das Gerät fern von brennbaren Materialien, indem Sie die in dieser Anleitung dargestellten minimalen Abstandsanforderungen beachten, insbesondere für bewegliche Gegenstände.
- Legen Sie den Gasschlauch außerhalb von Bereichen ab, in denen Menschen darüber stolpern könnten oder in Bereichen, in denen der Schlauch versehentlich beschädigt werden könnte.
- Stellen Sie das Gerät auf eine feste, ebene Fläche, auf der es nicht übermäßig nass wird oder unter Wasser gesetzt wird.
- Ein ausreichend belüfteter Bereich muss mindestens 25% der Oberfläche offen haben. Die Fläche ist die Summe der Wände. Das Gerät darf keine Hindernisse von oben haben. Z.B. Bäume, Sträucher usw. Beachten Sie die minimalen Abstände zu brennbaren Materialien.
- Die vom Hersteller versiegelten Teile dürfen vom Benutzer nicht manipuliert werden.
- Verwenden Sie das Gerät nicht in der Nähe von brennbaren Materialien.

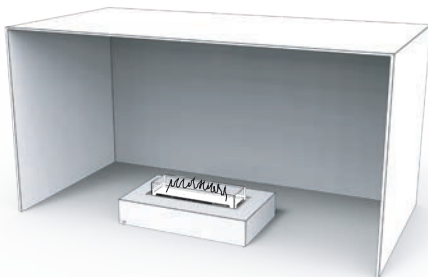

3. DAS FEUER BETREIBEN

- Benutzen Sie es nicht, wenn es beschädigt ist oder nicht richtig funktioniert.
- Nur zu Dekorationszwecken. Nicht geeignet für den Dauerbetrieb. Verwenden Sie das Gerät nicht zum Erhitzen oder Kochen von Wasser oder als Kochgerät. Legen Sie kein Holz, Kohle, Papier oder andere brennbare Gegenstände ins Feuer.
- Der Hersteller und die zugehörigen Distributoren haften nicht für Schäden, die durch die Verwendung des falschen Treibstofftyps verursacht werden.
- Lassen Sie ein Feuer **NIEMALS** unbeaufsichtigt.
- Schalten Sie die Gaszufuhr am Gastank nach Gebrauch ab.
- Verändern Sie das Gerät nicht. Jede nicht genehmigte Modifikation des Geräts führt zur Ungültigkeit der Garantie.
- Jede Modifikation kann gefährlich sein und kann zu Verletzungen oder Sachschäden führen.
- Verstopfen Sie nicht die Belüftungsöffnungen des Zylindergehäuses.
- Schließen Sie das Ventil der Gaszufuhr oder des Reglers nach Gebrauch.
- Schließen Sie das Ventil an der Gaszufuhr oder am Regler, bevor Sie das Gerät verschieben.

4. GEFAHR DURCH HEISSE OBERFLÄCHE

- Aufgrund hoher Oberflächentemperaturen, halten Sie Kinder, Haustiere, Kleidung und Möbel bis zu 1 Stunde nach Gebrauch von der Einheit fern, da die Einheit während des Betriebs heiß ist, kann der Kontakt mit dem Gerät Hautverbrennungen verursachen.

5. VERWENDUNG VON ZUBEHÖR

- Verwenden Sie nur autorisiertes Zubehör für Ihr Gerät.
- Um das Risiko von Feuer oder Verletzungen zu verringern, verändern Sie das Gerät in keiner Weise.
- Der Brenner wurde nicht mit einem unbefeuerten Gaslog-Set getestet. Um das Risiko von Feuer oder Verletzungen zu verringern, installieren Sie kein unbefeuertes Gaslog-Set in dieses Gerät.

Für dekorative Medien müssen Sie:

- Stellen Sie sicher, dass die dekorativen Medien die Brennerteile nicht stören.
 - Bestätigen Sie die Qualität und Eignung, um sicherzustellen, dass die Medien nicht explodieren, Kohlenmonoxid oder Dämpfe abgeben, wenn sie extremen Temperaturschwankungen ausgesetzt sind.
 - Feuerzubehör darf nicht kleiner als 1/2 Zoll (12,7 mm) Durchmesser sein, damit das Zubehör die Brennerteile nicht behindern kann.
- Verwenden Sie keine Armaturen oder Ersatzteile, die nicht vom Hersteller dieses Geräts erhältlich oder empfohlen sind.

Wenn Sie Fragen zu den oben genannten wichtigen Sicherheitsinformationen haben, wenden Sie sich bitte an Ihren Händler oder.

Bitte bewahren Sie diese Warnhinweise an einem sicheren Ort für zukünftige Referenzen auf.

Abstände

Bei der Planung einer Geräteinstallation ist es zunächst erforderlich, die folgenden Informationen zu ermitteln:

Umweltbedingungen

ACHTUNG: Stellen Sie sicher, dass das Feuer jederzeit in sicherem Abstand von brennbaren und leicht entflammaren Materialien positioniert ist. (brennbare Materialien, Benzin und andere entflammare Dämpfe und Flüssigkeiten). Achten Sie v.a. darauf, dass das Feuer in sicherer Entfernung von beweglichen bzw. windanfälligen Gegenständen oder Materialien aufgestellt wird, wie z.B. Pflanzen, Bäumen, Papierdekorationen o.Ä.

Die Unterseite des Burners darf niemals und zu keiner Zeit mit brennbaren bzw. leicht entflammaren Materialien in Berührung kommen.

Wenn Sie in extremen Wetterbedingungen leben, in denen Schneeanlagerungen wahrscheinlich sind, ist es zur Gewährleistung der Garantie unerlässlich, die All Seasons Abdeckung zu verwenden.

Standortbestimmung für Ihr Gerät

Ausreichende und konstante Belüftung ist wichtig, um das Gerät ordnungsgemäß und sicher zu betreiben, einschließlich Belüftung der Unterseite des Geräts. Wenn das Gerät ohne Luftzirkulation unterhalb aufgestellt wird, kann sich Wärme ansammeln und es kann zu unsachgemäßer Verbrennung kommen. Entfernen Sie die Füße nicht und betreiben Sie das Gerät nicht mit fehlenden Füßen.

1. Platzieren Sie das Gerät auf einer harten, ebenen Oberfläche, die sich über die gesamte Länge und Breite des Geräts erstreckt. Das Gerät und die LP-Tankabdeckung können auf brennbare Oberflächen (wie Holzterrasse) oder auf nicht brennbarem Material (wie Beton) platziert werden. Achten Sie jederzeit auf ausreichende Abstände zu den Seiten und über dem Gerät (siehe Bilder 1 und 2).
2. Halten Sie einen Mindestabstand von 12,5mm [0,5 Zoll] zwischen der Bodenoberfläche und der Unterseite der Gerätewände ein, indem Sie bei Bedarf die beweglichen Füße nach oben oder unten verstellen.
3. Stellen Sie das Gerät nicht auf Gras, Kunstrasen, Teppich, Felsen oder eine unebene Oberfläche. Siehe Bild 1.
4. Befolgen Sie die oben genannten Anweisungen auch für die LP-Tankabdeckung (falls vorhanden). Siehe Bild 1.

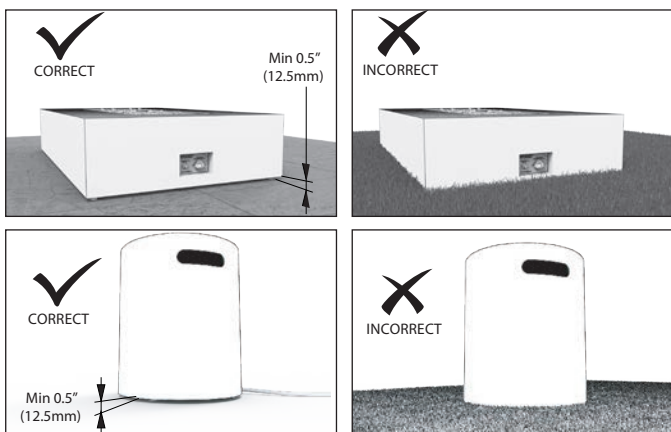

Siehe Bild 1.

Positionieren Sie das Gerät neben der Gasleitung oder der LP-Gasflasche.

PLATZIEREN SIE das Gerät NICHT an einem Ort, an dem es stark nass wird oder in Wasser getaucht wird.

Mindestabstände

Hinweis: Die Maße beziehen sich auf die Entfernungen zum nächsten Punkt der Flamme.

Der seitliche Abstand der Flamme zu schweren bzw. fest platzierten Einrichtungsgegenständen, die nur unter hohem Aufwand bewegt werden können, wie z.B. Lounge- oder Terrassen-Möbel, sollte mindestens 610mm [24 inch] betragen.

Der Mindest-Abstand der Flamme zu leichten, wind- und bewegungsanfälligen Stoffen oder Dingen (wie Ästen, Bäumen o.Ä.) muss jederzeit 2000 mm [78,2 in] betragen.

Die Abstände zur Decke müssen mindestens betragen:
- 1,829 mm [72 Zoll] über dem Brenner.

Bitte beachten Sie: Alle Möbelstücke oder Armaturen, die sich direkt über oder neben der Brennerinstallation befinden, müssen vom Hersteller für hitzebeständig erklärt sein, z.B. elektronische Geräte wie Bildschirme und Unterhaltungselektronik, Tapeten, Laminat, Furniere, Klebstoffe und Kunststoffmaterialien.

Der Hersteller und die damit verbundenen Vertriebspartner haften nicht für Verletzungen oder Schäden, die durch eine Installation verursacht wurden, die nicht den Anweisungen dieses Handbuchs entspricht.

Ein Feuerlöscher wird dringend empfohlen.

! WARNUNG !

Der Hersteller und die damit verbundenen Vertriebspartner lehnen jegliche Verantwortung für die folgenden Aktionen ab, und die Garantie wird dadurch ungültig:

- Installation und Verwendung von beschädigten Komponenten.
- Modifikation der Brennerbaugruppe oder des Brennerdüsen.
- Installation, die nicht gemäß diesem Handbuch erfolgt.

Eine solche Aktion kann ein Brandrisiko darstellen.

! WARNUNG !

Brandgefahr

Stellen Sie ausreichend Freiraum bereit:

- Rund um Lufteinlässe
- Für den Zugang zum Service

Bewegen Sie das Gerät von Verkehrsflächen weg.

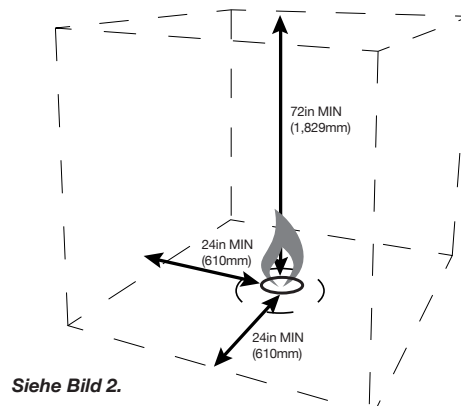

Siehe Bild 2.

Die Abstandsmessungen beziehen sich auf die Entfernungen vom Rand der Flamme, nicht vom Zentrum.

Bevor Sie beginnen

Werkzeuge und Materialien

Vor Beginn der Installation stellen Sie sicher, dass die folgenden Werkzeuge und Materialien griffbereit sind:

- Handschuhe
- Schutzbrille
- Phillips-Schraubendreher
- Lecksuchmittel ohne Korrosion
- Verstellbare Schraubenschlüssel (2x)
- 1 AAA-Batterie
- 10mm-Schlüssel
- 11mm-Schlüssel (nur für die Umstellung auf Erdgas)
- Flacher Schraubendreher

Erste Sicherheitsüberprüfungen

Vor dem Zusammenbau des Gerätes ist es wichtig, folgendes zu überprüfen und festzustellen, ob es sicher ist fortzufahren:

- Entfernen Sie alle Brennerkomponenten vorsichtig aus der Verpackung.
- Überprüfen Sie auf Beschädigungen. Verwenden Sie keine beschädigten Komponenten.
- Der Schlauch muss ausgetauscht werden, bevor das Gerät in Betrieb genommen wird, wenn Anzeichen von übermäßiger Abnutzung oder Beschädigung vorliegen. Verwenden Sie keine Teile, die nicht vom Hersteller empfohlen werden.
- Der Brenner muss ausgetauscht werden, bevor das Gerät in Betrieb genommen wird, wenn erkennbar ist, dass der Brenner beschädigt ist. Verwenden Sie keine Teile, die nicht vom Hersteller empfohlen werden.
- Positionieren Sie die Montage an dem gewünschten Ort. Dieser Ort muss sich neben der Gasleitung befinden. Sie müssen nach der Installation und dem Anschluss an die Gasleitung einfachen Zugang zum Gaskontrollknopf haben, da der Ein-/Ausschalt-Gasknopf zum Ein- und Ausschalten des Brenners verwendet wird.

Der Installationsort muss sich außerhalb von Durchgangsbereichen befinden, in denen Personen darüber stolpern könnten, oder in Bereichen, in denen der Schlauch versehentlich beschädigt werden könnte.

Zusätzlich für Flüssiggas (LP Gas) Modelle:

- Stellen Sie sicher, dass die Flüssiggasflasche auf einer flachen stabilen Oberfläche montiert oder platziert ist und gesichert ist, um ein Umkippen zu verhindern.
- Vergewissern Sie sich, dass das Ventil der Flasche vollständig geschlossen ist (im Uhrzeigersinn).
- Verwenden Sie eine Flüssiggasflasche mit einem Gewicht von mindestens 6 kg und einen vom Flaschenhersteller angegebenen Schlauch und Regler.
- Befestigen Sie das Ende des Schlauchs am Ein-/Aus-Gasknopf des Geräts und ziehen Sie es fest an.
- Befestigen Sie den Regler am Ventil der Flasche. Nur von Hand festziehen (im Uhrzeigersinn). Verwenden Sie keinen Schraubenschlüssel zum Festziehen! Die Verwendung eines Schraubenschlüssels kann die Schnellabschaltnuss beschädigen und zu einer gefährlichen Situation führen.
- Stellen Sie sicher, dass das Ventil der Flasche über das richtige externe Gewinde verfügt (Ventil mit der Markierung "USE WITH TYPE 1").

- Überprüfen Sie den mitgelieferten Schlauch auf etwaige Beschädigungen. Verwenden Sie ihn nicht, wenn Anzeichen von Beschädigungen vorhanden sind.
- Positionieren Sie den Schlauch, nachdem er montiert wurde, außerhalb von Durchgangsbereichen, in denen Personen darüber stolpern könnten, oder in Bereichen, in denen der Schlauch versehentlich beschädigt werden könnte.
- Verändern Sie nicht die Struktur des Gerätes oder seiner versiegelten Komponenten.
- Bewegen Sie das Gerät nicht während des Betriebes.
- Das Gasventil der Flasche muss geschlossen sein, wenn das Gerät nicht benutzt wird.
- Glasplatten (falls vorhanden) müssen installiert sein, wenn das Gerät in Betrieb ist.
- Lagern Sie die Gasflasche immer an einem leicht zugänglichen Ort, um eine sofortige Abschaltung zu ermöglichen.
- Verwenden Sie immer den richtigen Druckregler zwischen der Gasflasche und dem Gerät. Die zulässigen Drücke (abhängig von Ihrem Standort) sind: 11WC für USA/Kanada. Für die EU: 30mbar, 37mbar, 50mbar und verwenden Sie nur einen Regler, der der EN16129-Norm entspricht.
- Das Befüllen der Gasflaschen darf nur von zertifizierten Gasfüllstationen durchgeführt werden.
- Der Austausch leerer Flaschen gegen volle darf nur an autorisierten Standorten erfolgen.



WARNUNG



Erstickungsgefahr

- Dieses Gasgerät ist für den Außenbereich in einem gut belüfteten Raum bestimmt.
- Die Einheit darf nicht in einem geschlossenen Raum oder an unbelüfteten Stellen installiert werden.

VORSICHT

Scharfe Kanten

Tragen Sie bei der Installation Schutzhandschuhe und Schutzbrille.



WARNUNG



Inspektion des Geräts und der Komponenten auf Beschädigungen. Beschädigte Teile können die sichere Funktionsweise beeinträchtigen.

Installieren Sie kein beschädigtes, unvollständiges oder Ersatzteile. Melden Sie beschädigte Teile Ihrem Händler.





Gasanschluss





Kraftstoff

Vor dem Herstellen von Gasanschlüssen stellen Sie sicher, dass das zu installierende Gerät mit dem verfügbaren Gastyp kompatibel ist.





Gasdruck

Für optimale Leistung sind geeignete Eingangsdrücke erforderlich.

 WARNUNG 	
	Feuerrisiko
	Explosionsgefahr
	Überprüfen Sie die Eingangsdrücke. <ul style="list-style-type: none"> • Hoher Druck kann zu einer Überfeuerung führen. • Niedriger Druck kann zu einer Explosion führen. • Überprüfen Sie die Mindestdrücke, wenn andere haushaltsübliche Gasgeräte betrieben werden.

 WARNUNG 	
	Feuerrisiko
	Explosionsgefahr
	<ul style="list-style-type: none"> • Bei der Leitungsspur kann sich Gas ansammeln und entzünden. • Die Spülung sollte von einem qualifizierten Techniker durchgeführt werden. • Stellen Sie eine ausreichende Belüftung sicher. • Achten Sie darauf, dass keine Zündquellen wie Funken oder offene Flammen vorhanden sind.

VORSICHT: In den Gasleitungen befindet sich eine geringe Menge Luft. Beim ersten Anzünden des Geräts dauert es eine kurze Zeit, bis die Luft aus den Leitungen entfernt ist. Beim erneuten Anzünden der Einheit ist eine solche Entlüftung nicht erforderlich. **Lassen Sie niemals das EIN/AUS-Ventil in geöffneter Position stehen, ohne zuerst die Zündtaste zu drücken und gedrückt zu halten.**

 WARNUNG 	
	ÜBERPRÜFEN SIE AUF GASLECKS
	Feuerrisiko
	Explosionsgefahr
	Erstikungsgefahr
	<ul style="list-style-type: none"> • Überprüfen Sie alle Armaturen und Verbindungen. • Verwenden Sie keine offene Flamme. • Nach Abschluss der Gasleitungsinstallation müssen alle Verbindungen mit einer handelsüblichen Dichtheitsprüflösung angezogen und auf Lecks überprüft werden. Spülen Sie alle Reste der Dichtheitsprüflösung gründlich ab.
	Armaturen und Verbindungen können sich während des Transports und der Handhabung gelockert haben.

Gasanschluss

LP Gasversorgung

- Der mit den LP-Modellen gelieferte Druckregler und Schlauchbaugruppe muss verwendet werden. Ersatz-Druckregler und Schlauchbaugruppen müssen den in dieser Anleitung angegebenen Spezifikationen entsprechen.
- Der mit den LP-Modellen verwendete LP-Gas-Zylinder muss gemäß den Spezifikationen für LP-Gas-Zylinder des U.S. Department of Transportation (DOT) hergestellt und gekennzeichnet sein.
- Die Zylinder müssen im Freien an einem gut belüfteten Ort und außerhalb der Reichweite von Kindern aufbewahrt werden. Abgetrennte Zylinder müssen mit fest eingebauten Gewindeventilschutzkappen aufbewahrt werden und dürfen nicht in einem Gebäude, einer Garage oder einem anderen geschlossenen Bereich gelagert werden.
- Die Lagerung dieses Geräts im Innenbereich ist nur zulässig, wenn es von seiner Brennstoffversorgung (Gasleitung für Erdgas oder LP-Gas-Zylinder) getrennt wurde.
- Das LP-Gas-Zylindersystem muss für Dampfabnahme ausgelegt sein
- Der verwendete LP-Gas-Zylinder muss über eine Kragen zur Schutz des Zylinderventils verfügen.
- Wenn ein LP-Modell nicht verwendet wird, muss das LP-Gas am Versorgungszylinder abgestellt werden.

- Die spezifische Größe und Kapazität der zu verwendenden Zylinder: 6 kg oder größer oder Festanschluss an einen Propangasbehälter.
- Der LP-Zylinder muss CE-EN gelistet sein.

UNSACHGEMÄSSE INSTALLATION, EINSTELLUNG, ÄNDERUNGEN, WARTUNG KÖNNEN ZU VERLETZUNGEN ODER SACHSCHÄDEN FÜHREN. BEACHTEN SIE UND VERSTEHEN SIE DIESE ANLEITUNG. FÜR HILFE ODER ZUSÄTZLICHE INFORMATIONEN KONSULTIEREN SIE EINEN QUALIFIZIERTEN INSTALLATEUR, EINEN LIZENZIERTEN TECHNIKER ODER DEN GASANBIETER.

Standardzubehör erhalten

Bitte stellen Sie sicher, dass alle Artikel erhalten wurden. Die Brenner enthalten die Mindestausstattung, die für einen sicheren Betrieb des Brenners erforderlich ist.

Burners

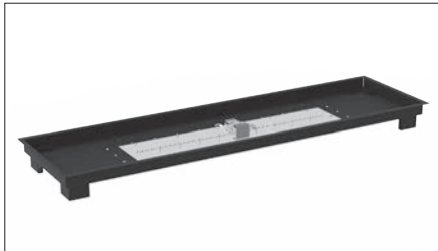

Linear Gas Burner - ESF.2.B.G37T.EUK



Round Gas Burner - ESF.2.B.G16T.EUK

Inkludierte Gegenstände

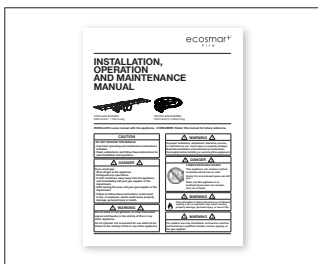

Bedienungsanleitung

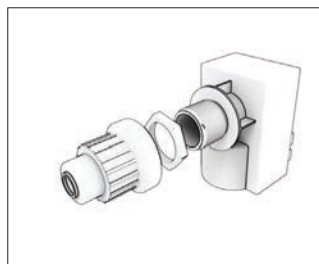

Zündbox



Erdungsdraht 91,44cm, [36"]
(verschickt, um mit dem Brenner
verbunden zu sein)



LP-Schlauch und Regulator
25,4cm [10"]

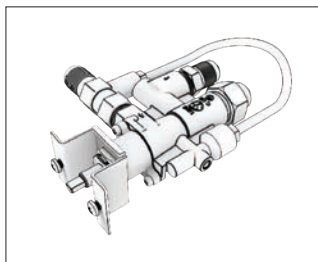

Ventil und Schrauben
(zur Verbindung mit der
Steuerungsplattenhalterung)

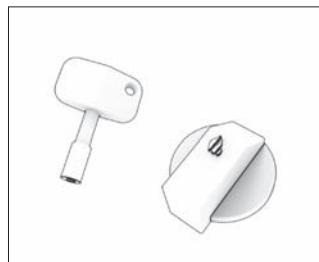

Schlüssel und Steuerknopf

Auffinden der mitgelieferten Teile

1. Flexibler Schlauch
2. Erdungsdraht
3. Zünddraht
4. Thermoelementdraht
5. Silikondurchführung

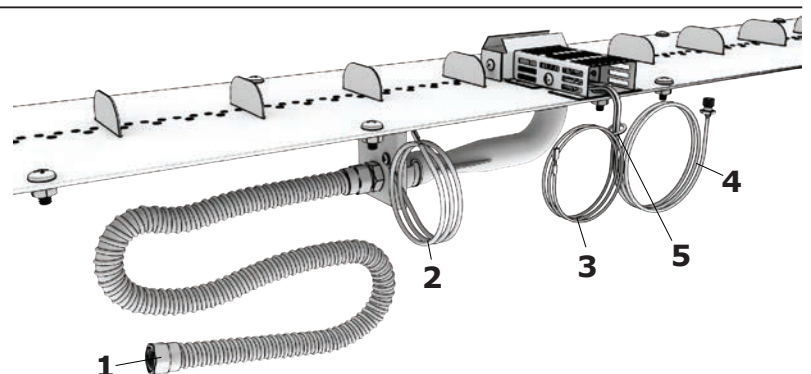

Standardzubehör erhalten

Zusammenbau der Steuerungseinheit

Bestätigen Sie, dass alle erforderlichen Teile gemäß Seite 33 vorliegen.

1. Finden Sie die EcoSmart-Abdeckplatte an der Einheit und entfernen Sie die vier Kunststoffschraubenabdeckungen. Schrauben Sie die Abdeckplatte von der Einheit ab.

Bewahren Sie die vier Schrauben und Schraubenabdeckungen auf. Die Gassteuerungsplattenhalterung sollte sich direkt hinter der EcoSmart-Abdeckplatte befinden. Die EcoSmart-Abdeckplatte wird nicht mehr benötigt.

2. Entfernen Sie die Zündungsabdeckung und die Kunststoffmutter von der Zündungsbox.
3. Platzieren Sie die Zündungsbox hinter der Steuerungsplattenhalterung und schieben Sie die Zündungsbox in die Steuerungsplattenhalterung.
4. Von der Vorderseite der Steuerungsplattenhalterung sichern Sie die Zündungsbox, indem Sie die Kunststoffmutter anbringen.

5. Setzen Sie eine AAA-Batterie ein und stellen Sie sicher, dass die + Richtung der Batterie nach außen zeigt, wenn sie installiert ist.
6. Schrauben Sie die Zündungsabdeckung fest, um die Batterie an ihrem Platz zu halten.
7. Befestigen Sie das Steuerventil mit den mitgelieferten Schrauben an der Rückseite der Steuerungsplattenhalterung. Das Ventil muss in der angezeigten Orientierung installiert werden.
8. Installieren Sie den Drehknopf.

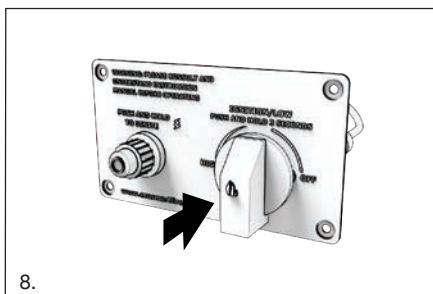
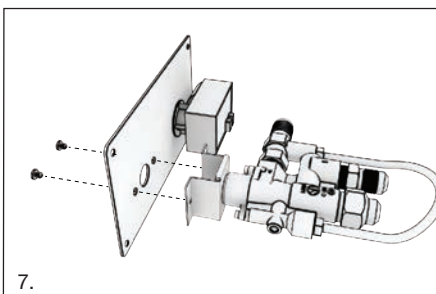
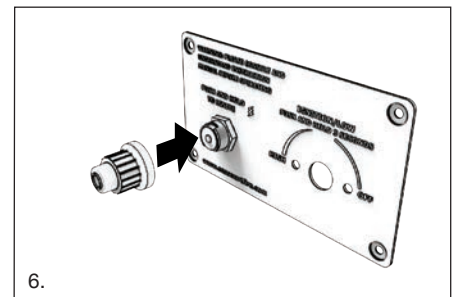
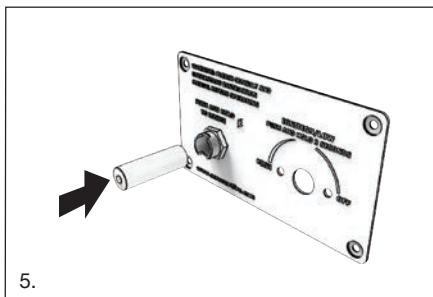
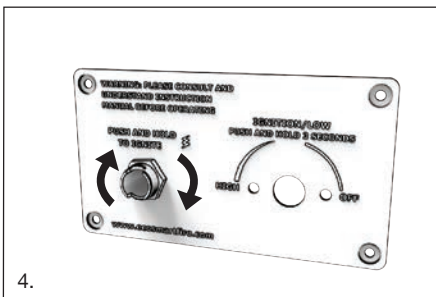
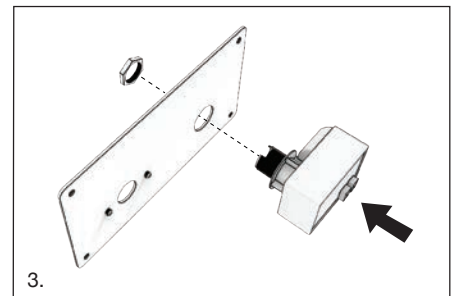
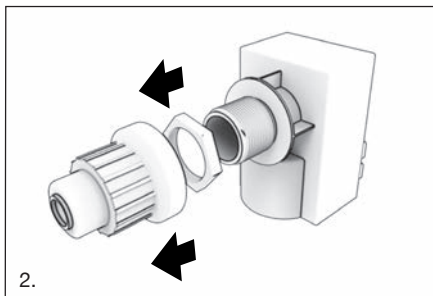
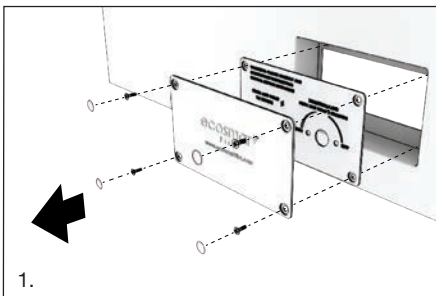

Brennermontage - Propan

1. Packen Sie die Brennerbox aus. Nehmen Sie alle Gegenstände heraus und überprüfen Sie sie anhand der auf Seite 33 des Handbuchs aufgeführten Gegenstände, um sicherzustellen, dass alle benötigten Teile vorhanden sind.

2. DER BRENNER WIRD FÜR PROPAN-BRENNSTOFFQUELLE GELIEFERT. Überprüfen Sie, ob die richtige Düse eingebaut ist, indem Sie sie mit der Brennstoffdüsentabelle auf Seite 25 vergleichen. Die Düse hat die Nummer auf der Seite eingestanz. Sobald bestätigt, überprüfen Sie, ob die angebrachte flexible Gasleitung fest angebracht ist. Stellen Sie sicher, dass der Luftklappenöffnungsspalt auf jeder Seite der Luftklappe 6,4 mm [$\frac{1}{4}$ "] beträgt.

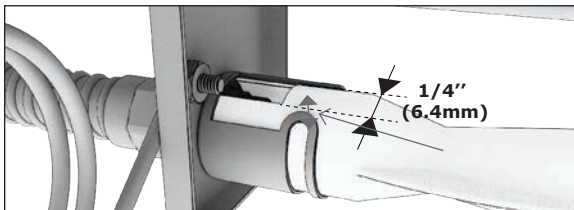

3. Stellen Sie sicher, dass das Zündungskabel am Boden der Zündung gesichert ist..

4. Stellen Sie sicher, dass das Erdungskabel am Boden des Brenners gesichert ist.

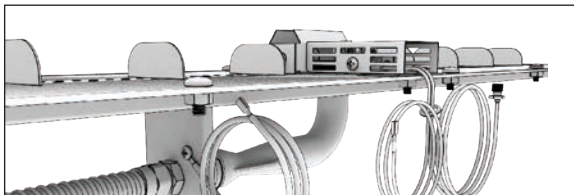

5. Nur für lineare Brenner: (Dieser Schritt gilt nicht für runde Brenner) Platzieren Sie vorsichtig das Metalltablett in die Öffnung der Einheit.

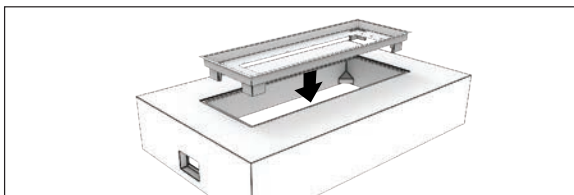

6. Positionieren Sie die Brennerbaugruppe so, dass die flexible Gasleitung (wo sich die Düse befindet) in Richtung des Ausschnitts des Bedienfelds der Umgebungseinheit zeigt. Entrollen Sie vorsichtig das Thermoelementrohr. Führen Sie die flexible Gasleitung, das Thermoelementrohr, das Erdungskabel und das Zündungskabel durch den Öffnung des Brenners ein und legen Sie dann den Brenner an seinen endgültigen Platz. Setzen Sie die Manschette ein, indem Sie sie in den Schlitz schieben, und setzen Sie den Brenner an seine endgültige Position.

HINWEIS: Die Löcher des Metalleinsatz sollen nicht mit den Brennerschrauben übereinstimmen. Setzen Sie den Brenner einfach auf den Metalleinsatz, er wird durch das schwarze Glas-Medium an seinem Platz gehalten. Entfernen Sie nicht die Schrauben an den Seiten, sie sorgen dafür, dass der Brenner angehoben wird, um Wasserableitung zu ermöglichen.

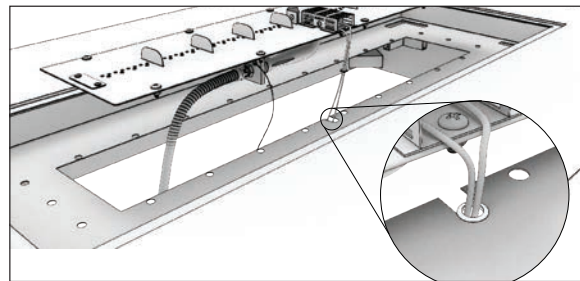

7. Nur für runde Brenner: (Dieser Schritt gilt nicht für lineare Brenner) Setzen Sie das Metalltablett in die Umgebungseinheit ein. Platzieren Sie vorsichtig den Brenner in der Nähe der Tablettöffnung der Feuerstelle - ohne den Brenner an seinen endgültigen Platz einzuführen. Drehen Sie den Brenner, um sicherzustellen, dass das Thermoelementrohr mit dem Schlitz auf dem Tablett/der Umgebung übereinstimmt. Die flexible Gasleitung sollte um 90 Grad von der Position des Gasthermostats der Umgebung weisen. Entrollen Sie vorsichtig das Thermoelementrohr. Führen Sie die flexible Leitung, das Thermoelementrohr, das Erdungskabel und die Zündkabel durch die Öffnung des Brenners ein und legen Sie dann den Brenner an seinen endgültigen Platz.

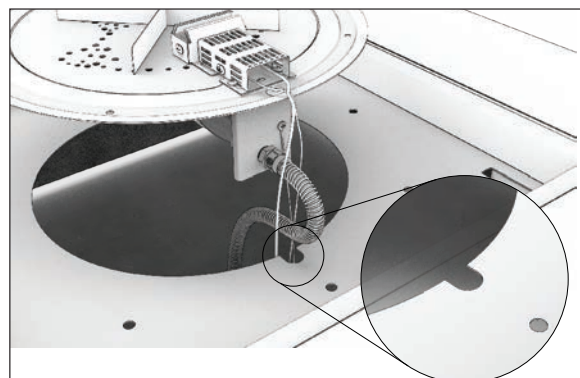
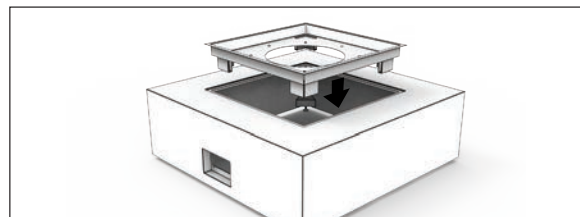

8. Schieben Sie den schwarzen Propantankschlauch unter die Feuerstelle und durch die Öffnung des Bedienfelds. Das andere Ende des schwarzen Propanschlauchs mit dem Regler wird am Propantank befestigt.

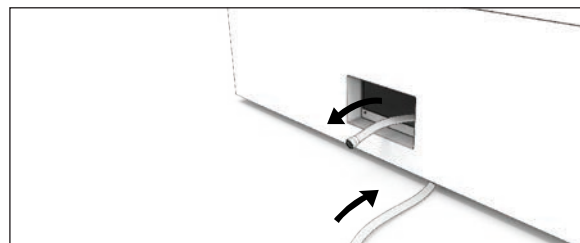

Brennermontage - Propan

9. Ziehen Sie alle Schläuche und Kabel vom Inneren der Einheit durch den Ausschnitt des Bedienfelds heraus.

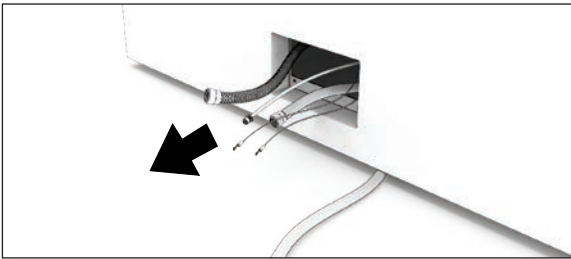

10. Stellen Sie sicher, dass Sie das Bedienfeld gemäß Seite 34 zusammengesetzt haben.

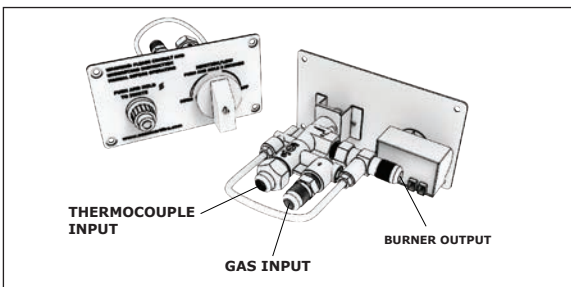

11. Befestigen Sie mit zwei verstellbaren Schraubenschlüsseln die flexible Propangasleitung an der Einlassventilarmatur (mit Pfeil nach innen). Nicht überdrehen.

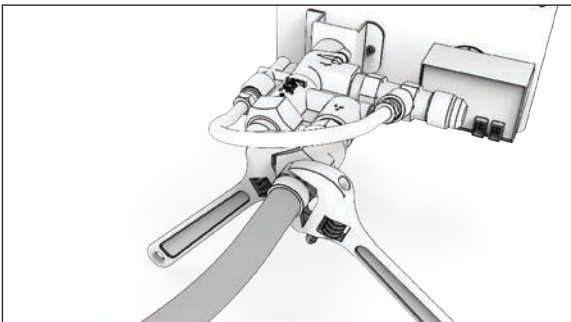

12. Befestigen Sie mit zwei verstellbaren Schraubenschlüsseln die flexible Gasleitung vom Brenner an der Auslassventilarmatur (mit Pfeil nach außen). Nicht überdrehen.

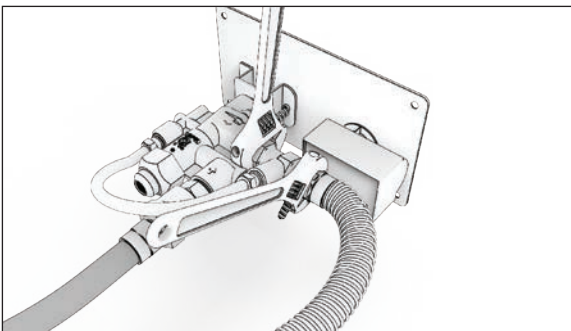

13. Verbinden Sie den Thermoelement mit dem Steuerventil. Zuerst von Hand festziehen und dann mit einem 10-mm-Schlüssel festziehen (1/2 Umdrehung). Beschädigungen am Thermoelement und/oder lockere Verbindungen können zu Funktionsproblemen führen.

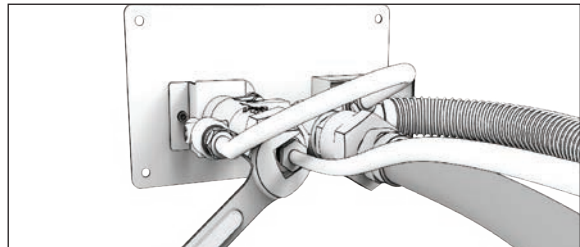

14. Stecken Sie das Zünddraht und das Erdungskabel auf der Rückseite des Zündgeräts ein. Diese Kabel können in einen beliebigen Anschluss auf der Rückseite der Zündgerät-Box gesteckt werden.

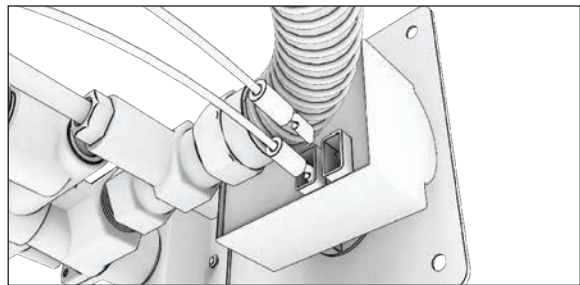

15. Setzen Sie das vollständig montierte Bedienfeld in die Seite der Feuerstelle ein und führen Sie die Kabel und Drähte bei Bedarf in die Einheit zurück, bis das Bedienfeld ordnungsgemäß positioniert ist.

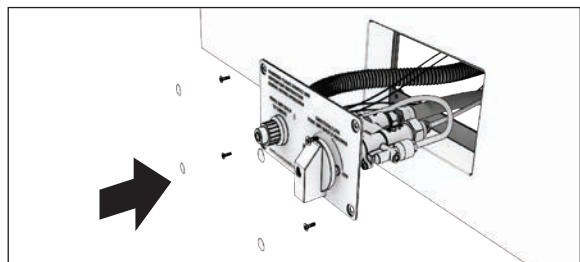

16. Befestigen Sie das Bedienfeld mit den 4 Schrauben. (Setzen Sie die vier schwarzen Kunststoff-Schraubenköpfe auf die Schraubenköpfe).

17. Verteilen Sie das Glasmedium gleichmäßig über der Brenneroberfläche. Verwenden Sie das mitgelieferte schwarze Glasmedium für den besten Effekt. Das Glasmedium DARF sich nicht im Zündschutz befinden. Entfernen Sie die Pappe aus dem Zündschutz.

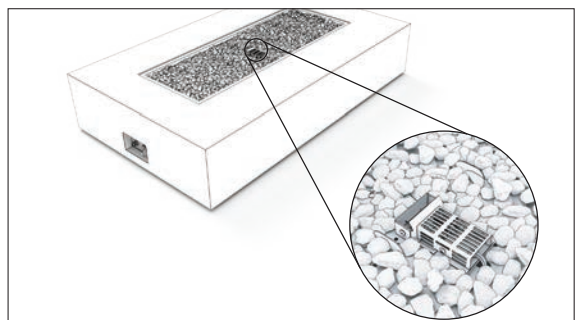

Brennerrmontage - Propan

18. Stellen Sie sicher, dass der Propantank in der ausgeschalteten Position ist. Befestigen Sie den Propanschlauch und den mitgelieferten Regler am Propantank.

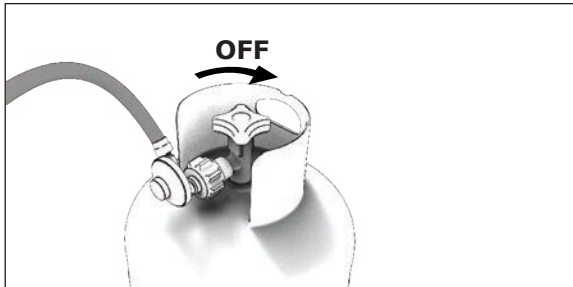

19. Stellen Sie sicher, dass der Steuerungsknopf (oder "Schlüssel") in der ausgeschalteten Position ist.



20. Verwenden Sie eine Lecksuchlösung, um vor dem Betrieb alle Verbindungen zu überprüfen.

21. Öffnen Sie langsam das Hauptgasabsperrventil und überprüfen Sie mögliche Blasen auf der Einlassseite des Gassystems. Wenn Blasen vorhanden sind, schließen Sie das Hauptgasabsperrventil sofort und ziehen Sie alle Armaturen erneut mit verstellbaren Schraubenschlüsseln fest.

22. Wenn keine Lecks vorhanden sind, kann eine erste Zündung und endgültige Lecksuche durchgeführt werden.

23. Mit geöffnetem Hauptgasabsperrventil den Steuerungsknopf in die niedrige/zündende Position drehen. Drücken und halten Sie den Zündknopf, drücken Sie langsam den Steuerungsknopf und halten Sie ihn 3-5 Sekunden lang gedrückt. Der Brenner sollte entzündet werden. Überprüfen Sie, ob auf der Auslassseite des Gassystems keine Blasen vorhanden sind.

24. Wenn auf der Auslassseite des Gassystems keine Lecks vorhanden sind, ist der Brenner bereit für den normalen Betrieb. Wenn Lecks vorhanden sind, den Steuerungsknopf in die AUS-Position drehen und das Hauptgasabsperrventil schließen. Ziehen Sie alle Verbindungen nach und wiederholen Sie Schritt 23.

Ausreichende und gleichmäßige Belüftung ist wichtig, um das Gerät ordnungsgemäß und sicher funktionieren zu lassen, einschließlich der Belüftung der Unterseite des Geräts. Stellen Sie das Gerät nicht ohne Luftzirkulation darunter auf, da sich sonst Hitze aufbauen und eine unsachgemäße Verbrennung verursachen kann. Entfernen Sie nicht die Füße oder betreiben Sie das Gerät nicht mit fehlenden Füßen.

1. Stellen Sie das Gerät und die LP-Tankabdeckung auf einer harten, flachen Oberfläche auf, die sich über die gesamte Länge und Breite des Geräts erstreckt. Das Gerät und die LP-Tankabdeckung können auf brennbaren Oberflächen (wie Holzterrasse) oder auf nicht brennbarem Material (wie Beton) platziert werden. Achten Sie jederzeit auf ausreichende Abstände zu den Seiten und oben über dem Gerät (siehe Abbildungen 1 und 2).
2. Stellen Sie sicher, dass zwischen der Bodenoberfläche und der Unterseite der Geräteseitenwände ein Mindestluftspalt von 12,5 mm [$\frac{1}{2}$ "] besteht, indem Sie die beweglichen Füße nach Bedarf nach oben oder unten verstellen.
3. Platzieren Sie das Gerät nicht auf Gras, Kunstrasen, Teppich oder einer unebenen Fläche, da dies den Luftstrom unter dem Gerät blockieren würde. Siehe Abbildung 1.
4. Befolgen Sie die gleichen Anweisungen wie oben für die LP-Tankabdeckung (falls vorhanden). Siehe Abbildung 1.

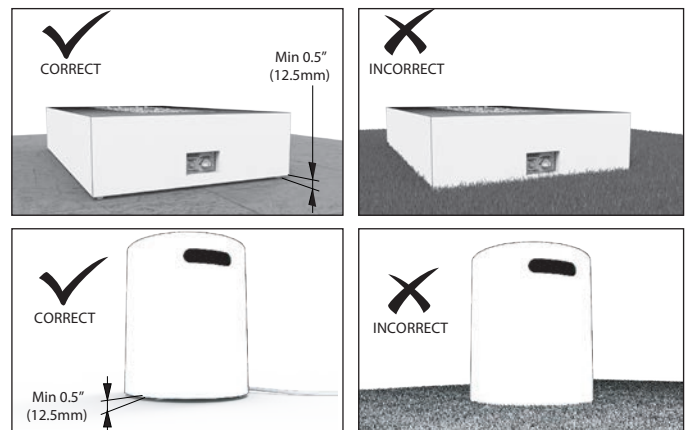

Siehe Bild 1.



WARNUNG



Bitte verbrennen Sie nichts auf dem Brenner, ohne schwarzen Glaskohlenstoff zu verwenden.

Beleuchtung und Betrieb

ZU IHRER SICHERHEIT, BITTE VOR DEM ANZÜNDEN LESEN

WARNUNG! Wenn Sie diese Anweisungen nicht genau befolgen, kann dies zu einem Brand oder einer Explosion führen, die Sachschäden, Verletzungen oder sogar den Tod zur Folge haben kann.

- A. Dieses Gerät kann elektronisch oder mit einem Streichholz angezündet werden. Befolgen Sie beim Anzünden genau diese Anweisungen.
- B. Riechen Sie vor dem Anzünden in der Umgebung des Geräts nach Gas. Stellen Sie sicher, dass Sie auch am Boden des Geräts riechen, da manches Gas schwerer als Luft ist und sich auf dem Boden absetzen kann.
- WAS TUN, WENN SIE GAS RIECHEN:**
- Versuchen Sie nicht, irgendein Gerät anzuzünden.
 - Berühren Sie keinen Lichtschalter und benutzen Sie kein Telefon in der Nähe.
 - Rufen Sie sofort Ihren Gaslieferanten von einem Nachbarn aus an. Befolgen Sie die Anweisungen des Gaslieferanten.
 - Wenn Sie Ihren Gaslieferanten nicht erreichen können, rufen Sie die Feuerwehr an.
- C. Benutzen Sie nur Ihre Hand, um den Gasregelknopf am Propantank (falls vorhanden) zu drehen, verwenden Sie niemals Werkzeuge. Falls der Ventil sich nicht per Hand drehen lässt, versuchen Sie nicht, ihn zu reparieren, rufen Sie einen qualifizierten Servicetechniker an. Gewalt oder Reparaturversuche können zu einem Brand oder einer Explosion führen.
- D. Benutzen Sie das Gerät nicht, wenn irgendein Teil unter Wasser gestanden hat. Rufen Sie sofort einen qualifizierten Servicetechniker an, um das Gerät zu inspizieren und jedes Teil, das unter Wasser gestanden hat, auszutauschen.
- E. Der mit diesem Gerät mitgelieferte Gasdruckregler muss verwendet werden. Dieser Regler ist auf einen Ausgangsdruck von 10,5 Zoll (267 mm) Wassersäule eingestellt.

Anzündanleitung

1. Stellen Sie sicher, dass der Steuerungsventil in der AUS-Position ist.
2. Stellen Sie sicher, dass das Gaszufuhrventil in der EIN-Position ist.
3. Drücken und halten Sie den Zünderknopf. Überprüfen Sie, ob ein hörbarer und sichtbarer Funke im Zündwindfang vorhanden ist.
4. Drücken und drehen Sie den Steuerungsknopf sanft in die NIEDRIG/ZÜNDUNG-Position. Drücken Sie den Steuerungsknopf vollständig und halten Sie ihn für 3-5 Sekunden gedrückt. Der Brenner sollte sich entzünden und weiterhin funktionieren, wenn der Steuerungsknopf losgelassen wird.

5. Falls der Brenner nach 20 Sekunden des Versuchs der Zündung nicht brennt oder nicht dauerhaft brennt, drehen Sie das Steuerungsventil in die AUS-Position und warten Sie 5 Minuten, damit das Gas sich verteilen kann, bevor Sie erneut versuchen zu zünden. **VERSUCHEN SIE NICHT DEN BRENNER ANZUZÜNDEN, WENN SIE GAS RIECHEN.**
6. Wenn der Brenner brennt und funktioniert, kann die Flammenhöhe jederzeit zwischen niedrig und hoch eingestellt werden.

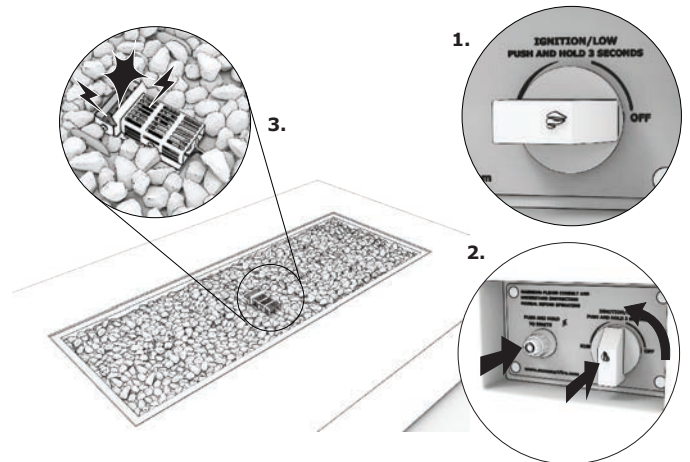

Zum Löschen

1. Drehen Sie den Steuerungsknopf in die NIEDRIG/ZÜNDUNG-Position. Drücken Sie dann vorsichtig den Steuerungsknopf und drehen Sie ihn in die AUS-Position.
2. Falls ein Propantank verwendet wird, schließen Sie den Ventil.



BRANDGEFAHR – HOHE TEMPERATUREN

Halten Sie brennbare Haushaltsgegenstände vom Gerät fern.

- Blockieren Sie nicht die Verbrennungs- und Belüftungsluftzufuhr.
- Platzieren Sie keine brennbaren Gegenstände auf oder in der Nähe des Geräts.
- Halten Sie Möbel und Vorhänge vom Gerät fern.
- Verwenden Sie kein Lampenöl, Kerosin, Grillanzünder, Bioethanol oder ähnliche Flüssigkeiten in diesem Gerät.
- Brennbare Materialien, entzündliche Flüssigkeiten oder Dämpfe können sich entzünden.

Fehlerbehebung - Allgemein

Symptom		Mögliche Ursachen		Abhilfemaßnahmen
1.	Gerät lässt sich nicht anzünden	A.	Kein LP im Tank oder NG-Hauptventil nicht eingeschaltet.	Überprüfen Sie den LP (Propan)-Tank. Möglicherweise ist das Gas ausgegangen. Oder überprüfen Sie das Naturgasventil am Hauptanschluss.
		B.	Verstopftes Brennerdüsenloch.	Überprüfen Sie das Brennerdüsenloch auf Verstopfung. Beseitigen Sie die Verstopfung.
		C.	Kein Funken zündet den Brenner.	Siehe Zünder im Abschnitt 6.
		D.	Überschüssiger Medienaufbau um den Zünder.	Stellen Sie sicher, dass die Installationsanweisungen für Medien befolgt werden und keine Medien oder Ablagerungen im Inneren des Zündwindenschutzes vorhanden sind.
2.	Niedrige Flammen oder gehen aus	A.	Manuelles Absperrventil (Ein-/Aus-Regler) offen oder nicht zwischen LP-Tank und Gerät installiert.	Schließen Sie LP-Tank- und manuelle Absperrventile. Öffnen Sie zuerst das LP-Tankventil und befolgen Sie dann die Anweisungen zum Anzünden.
		B.	Unkorrekte Luftregulierungseinstellung.	Die Luftregulierung ist ab Werk für optimale Leistung eingestellt. Für NG sollte die Luftregulierung geschlossen sein. Für LP sollte die Luftregulierung ¼ "geöffnet" sein.
		C.	Ungeeigneter Gasdruck.	Stellen Sie sicher, dass das Gerät bei dem auf Seite 25 angegebenen idealen Einlasströmdruck betrieben wird. Dies sollte von einem lizenzierten Klempner durchgeführt werden.
		D.	Brenner wurde nicht für eine ordnungsgemäße Gasversorgung umgewandelt.	Sowohl die Ventil- als auch die Brennerdüse müssen geändert und die Luftregulierung geschlossen sein. Befolgen Sie die Konvertierungsanweisungen.
		E.	Thermoelement nicht ordnungsgemäß am Ventil befestigt.	Stellen Sie sicher, dass das Thermoelement mit einem 10-mm-Schlüssel am Steuerventil festgezogen ist.
3.	Blaue Flammen	A.	Dies ist das Ergebnis des normalen Betriebs und die Flammen werden gelb, wenn der Brenner 15-20 Minuten in Betrieb ist.	Keine Maßnahmen erforderlich.
4.	Metallisches Geräusch	A.	Das Geräusch wird durch sich ausdehnendes und zusammenziehendes Metall verursacht, wenn es sich erwärmt und abkühlt, ähnlich wie das Geräusch, das von einem Ofen oder Heizkanal erzeugt wird. Dieses Geräusch beeinträchtigt den Betrieb oder die Langlebigkeit des Geräts nicht.	Keine Maßnahmen erforderlich.
5.	Zünder macht ein klackendes Geräusch, aber es wird kein sichtbarer Funken erzeugt	A.	Zünder ist falsch geerdet.	Überprüfen Sie alle Drahtverbindungen auf der Rückseite des Sparker-Box.
		B.	Zünd- oder Erdungsleitung nicht angeschlossen.	Stellen Sie sicher, dass die Zünder- und Erdungsleitung sicher am Brenner befestigt sind.
		C.	Zünderelektrode zu weit von der Erdungs-sonde entfernt.	Überprüfen Sie, dass die Zünderelektrode und die Zündwindenschutzmur innerhalb von 1/8" bis 3/16" liegt.
		D.	Überschüssiger Medienaufbau um den Zünder.	Stellen Sie sicher, dass die Installationsanweisungen für Medien befolgt werden und keine Medien im Inneren des Zündwindenschutzes vorhanden sind.

Fehlerbehebung - Allgemein

6.	Die Funkenzündung sprüht nicht oder macht kein tickendes Geräusch	A.	Batterie ist entladen oder nicht korrekt installiert.	Stellen Sie sicher, dass eine neue AAA-Batterie im Druckknopf-Zündschalter installiert ist.
		B.	Korrosion an den Batteriekontakten.	Überprüfen Sie den Kontakt am Boden der Batteriekammer auf Korrosion. Reinigen Sie ihn mit einem kleinen Stück Schleifpapier oder einer Feile.
		C.	Batterieabdeckung nicht vollständig verschraubt.	Wenn die Abdeckung nicht fest genug verschraubt werden kann, wird keine ordnungsgemäße Verbindung zwischen Batterie und Zünder hergestellt und es funktioniert nicht. Stellen Sie sicher, dass Sie eine dünne Oberfläche wie Blech mit einer Stärke von 20-22 Gauge verwenden, um den Zünder zu montieren.
		D.	Zünderelektrode oder Erdungsdraht sind nicht mit dem Zünder verbunden.	Stellen Sie sicher, dass die Zünderelektroden- und Erdungsdraht-Leitungen ordnungsgemäß mit dem Zünder verbunden sind.

Fehlerbehebung - Lauter Gasfluss

Übermäßig lautes Rauschen und Pfeifen

Es gibt mehrere Ursachen für übermäßigen Lärm, der von Gasgeräten verursacht wird. Je mehr Gas (maximale Einstellung des Regelventils), desto wahrscheinlicher ist es, dass Sie übermäßigen Lärm hören. Dies liegt an dem größeren Volumen an Gas, das mit höherer Geschwindigkeit durch die Leitungen des Geräts fließt. Ein gewisses Rauschen durch den Gasfluss ist unvermeidlich, daher bezieht sich dies auf besonders lautes Rauschen oder Pfeifen.

1. Hören Sie ein pfeifendes oder rauschendes Geräusch im Gasschlauch des Geräts?

Die interne Struktur des Gasschlauchs und der Weg, den das Gas innerhalb des Gasschlauchs nimmt, können die Ursache sein. Beim Einbau eines Gasschlauchs ist es am besten, scharfe Biegungen und Winkel zu vermeiden.

Es ist möglicherweise möglich, einen lauten Gasschlauch, der bereits installiert ist, durch vorsichtiges Neupositionieren des Schlauchs zu beheben, um scharfe Biegungen und Winkel zu beseitigen.

Die Verwendung von kommerziell erhältlichen Gerätegasverbindern (gelbe gewellte Gasschläuche aus Baumärkten) wird nicht für Gasfeuerstellen oder Kamine empfohlen. Diese Schläuche sind nicht für die höheren Gasdurchsatzraten dieser Geräte vorgesehen und verursachen eine hohe Lärmbelastung. Es gibt verschiedene Größen und Längen von geräuschfreien Gasschläuchen erhältlich. Der zertifizierte Installateur kann Ihnen bei der Empfehlung behilflich sein.

2. Kommt das Pfeifen vom Düsenloch?

Das Düsenloch steuert die Menge an Gas, die Ihr Gerät verwendet. Manchmal kann die Form eines Düsenlochs, abhängig von der Gasflussrate und dem Gasdruck, ein Pfeifen verursachen.

Wenn das Neupositionieren der Gasschläuche in Ihrem Gerät das pfeifende Geräusch nicht behebt, trennen Sie die Gaszufuhr zum Brenner ab und entfernen Sie das Düsenloch. Pusten Sie durch das Düsenloch, um auf ein Pfeifen zu prüfen. Wenn Ihr Anschluss pfeift, wenden Sie sich bitte an Ihren Händler oder Ihren zugehörigen Distributor, damit wir sicherstellen können, dass Sie den spezifischen Anschluss installiert haben.

3. Stellen Sie sicher, dass Ihre Luftklappe gemäß dem EcoSmart Gas Installation Manual ordnungsgemäß eingestellt ist.

Eine richtig eingestellte Luftklappe sorgt für eine leuchtende Flamme und ruhigen Betrieb.

Für Erdgas sollte die Luftklappe vollständig geschlossen sein.



Für Flüssiggas sollte die Luftklappe zwischen 3/16 Zoll und 1/4 Zoll geöffnet sein.





Service und Wartung

Obwohl die Häufigkeit der Gerätewartung und -pflege von der Verwendung und Art der Installation abhängt, sollte ein qualifizierter Kundendiensttechniker einmal jährlich eine Geräteüberprüfung durchführen.

Die Lagerung eines Geräts im Innenbereich ist nur zulässig, wenn die Gasflasche vom Gerät getrennt und entfernt wurde.

Edelstahl wird im Laufe der Zeit rosten oder korrodieren, wenn Verunreinigungen oder Ablagerungen nicht sofort gereinigt oder entfernt werden. Wenn das Gerät nicht verwendet wird, wird empfohlen, es vor Wasser oder Korrosion mit einer Schutzabdeckung zu schützen.

 WARNUNG 
<p>Verletzungs- oder Sachschadengefahr. Vor der Wartung:</p> <ul style="list-style-type: none"> • Versorgungsleitungen zur Anlage ausschalten. • Stellen Sie sicher, dass das Gerät vollständig abgekühlt ist.

 WARNUNG 	
  	<p>Jährliche Inspektion durch qualifizierten Techniker empfohlen.</p> <p>Überprüfen Sie:</p> <ul style="list-style-type: none"> • Behinderungen der Verbrennungs- und Lüftungsluft. • Zustand der Brennereinheit. • Brennerzündung und -betrieb. • Einstellung der Brennerluftklappe. • Gasleitungen und -armaturen. <p>Risiko von:</p> <ul style="list-style-type: none"> • Feuer • Verzögerter Zündung oder Explosion • Ausgesetztsein gegenüber Verbrennungsabgasen • Gerüchen

Wartungs- und Serviceaufgaben

Wie bei allen Feuer- und Kaminanlagen ist es wichtig, regelmäßige Sicherheitschecks durchzuführen. Nehmen Sie sich bitte die Zeit, sich selbst (und andere Benutzer) mit den Sicherheitsverfahren vertraut zu machen, die mit der Verwendung Ihres Feuerkorbs verbunden sind.

Inspektion	Wartungsaufgaben	
Brennereinheit	1	Entfernen Sie dekorative schwarze Glas-Holzkohle und überprüfen Sie die Brennereinheit. Saugen Sie sie gegebenenfalls ab und wischen Sie sie aus. Achten Sie beim Reinigen dieser Bereiche auf Vorsicht.
	2	Überprüfen Sie auf Verformungen und Korrosion. Reparieren Sie sie gegebenenfalls.
	3	Überprüfen Sie den Schlauch, der den Flüssiggas-Zylinder anschließt, um sicherzustellen, dass er nicht beschädigt ist. Ersetzen Sie ihn bei Bedarf.
	4	Stellen Sie sicher, dass der Bereich der Luftklappe sauber ist.
Zündung und Betrieb der Brennereinheit	1	Stellen Sie sicher, dass alle Gasanschlüsse fest und dicht sind.
	2	Reinigen Sie die obere Seite der Brennereinheit, überprüfen Sie auf verstopfte Öffnungen, Korrosion oder Verschlechterung
	3	Überprüfen Sie auf Flammenprobleme.
	4	Stellen Sie sicher, dass die Luftklappe von Staub und Schmutz befreit ist und sich in der richtigen Position für den verwendeten Gastype befindet.
	5	Überprüfen Sie das Düsenloch auf Russ, Schmutz oder Korrosion.
	6	Überprüfen Sie den Druck am Verteilerrohr und am Einlass. Passen Sie den Druckregler gegebenenfalls an.
Gasleitung mit Druckregler	1	Die mit dem Gerät gelieferte Gasleitung mit Druckregler muss für Flüssiggas-Installationen verwendet werden. Der Ersatz muss den Spezifikationen des Geräteherstellers entsprechen.

Informationsmaterialien

Ersatzteile

Ersatzteile	SKU
LP / NG BURNER	
Zündbox	ESF.1.P.GSB
Erdungsdraht 91,44cm, [36"]	ESF.1.P.G36
LP-Schlauch und Regulator 25,4cm [10"]	ESF.1.P.H10
Schlüssel	ESF.1.P.KEY
Steuerknopf	ESF.1.P.KNB
Variables Steuerungssicherheitsventil	ESF.2.P.VAL
Steuerungseinheit	ESF.3.P.CPF
1,27cm [1/2-Zoll]-Flare-Weibchen x 0,95cm [3/8-Zoll]-Flare-Männchen-Adapter	ESF.2.P.FMA
55,88cm [22-Zoll]-Edelstahl-Flexleitung mit 1,27cm [1/2-Zoll]-Fittings	ESF.2.P.F22
Flammensensor	ESF.2.P.FSA

Garantie

Begrenzte Einjährige Garantie

Der Hersteller und die zugehörigen Vertriebspartner gewähren in den USA, Kanada, Europa oder Großbritannien für die Produktpalette GB Series für dekorative Außengasfeuer die folgende Garantie. Händler und Mitarbeiter des Herstellers und der zugehörigen Vertriebspartner sind nicht befugt, eine Garantie abzugeben oder irgendeine Abhilfe zu autorisieren, die in Bezug auf die Bedingungen dieser Garantie zusätzlich oder inkonsistent ist. Diese Garantie gibt Ihnen spezifische gesetzliche Rechte. Sie können auch andere Rechte haben, die von Bundesstaat zu Bundesstaat variieren.

Der Hersteller und die zugehörigen Vertriebspartner garantieren, dass dieses dekorative Gasgerät der GB Series (das "Produkt") für einen Zeitraum von einem Jahr ab Kaufdatum frei von Material- und Herstellungsfehlern sein wird. Edelstahlteile und -baugruppen haben eine eingeschränkte lebenslange Garantie. Diese Garantie unterliegt den nachstehend beschriebenen Bedingungen, Ausschlüssen und Einschränkungen.

Diese Garantie gilt nur für den Originalbesitzer des Produkts und ist nicht übertragbar. Die Verpflichtungen des Herstellers und der zugehörigen Vertriebspartner im Rahmen dieser Garantie erstrecken sich nicht auf Schäden, die sich aus (1) Montage, Betrieb oder Wartung des Produkts ergeben, die nicht den Installations-/Montageanweisungen, Betriebsanweisungen und dem mit dem Produkt gelieferten Kennzeichnungsetikett der Listungsstelle entsprechen; (2) Installation oder Verwendung, die nicht den örtlichen Bauvorschriften und -ordnungen entspricht; (3) Versand, unsachgemäße Handhabung, unsachgemäße Bedienung, Missbrauch, unsachgemäße Reparaturen oder Unfälle; (4) Verwendung von Brennstoffen, die nicht in den Betriebsanweisungen angegeben sind; (5) Installation oder Verwendung von Komponenten, die nicht mit dem Produkt mitgeliefert wurden oder von anderen Komponenten, die nicht ausdrücklich vom Hersteller oder seinen zugehörigen Vertriebspartnern schriftlich genehmigt und zugelassen wurden; oder (6) Änderung des Produkts, die nicht ausdrücklich vom Hersteller oder seinen zugehörigen Vertriebspartnern schriftlich autorisiert und genehmigt wurde. Eine dieser in dem vorherigen Satz beschriebenen Umstände hebt diese Garantie auf. Diese Garantie erlischt, wenn das Produkt oder eine Komponente entfernt, repariert oder ausgetauscht wurde, bevor der Hersteller oder die zugehörigen Vertriebspartner eine angemessene Gelegenheit hatten, das Produkt zu inspizieren.

Diese Gewährleistung durch den Hersteller ist eine zusätzlich gewährte zu den einzelnen gesetzlichen Gewährleistungen der jeweiligen Vertriebsregionen.

Service im Rahmen der oben genannten Garantien muss vom autorisierten Kundendienstzentrum des Herstellers oder des zugehörigen Vertriebspartners erbracht werden, das während seiner normalen Geschäftszeiten Serviceleistungen erbringt.

Diese Garantiebescheinigung muss zusammen mit dem Nachweis des Kaufdatums vorgelegt werden, wenn ein Schadensanspruch gelten gemacht werden soll.

VORNAME _____

NACHNAME _____

E-MAIL _____

ADRESSE _____

STADT _____ POSTLEITZAHL _____

LAND _____

Diese Garantie beschränkt sich auf den Austausch oder die Reparatur von defekten Komponenten oder Herstellungsmängeln und der Hersteller und die zugehörigen Vertriebspartner können ihre Verpflichtungen im Rahmen dieser Garantie vollständig erfüllen, indem sie die defekten Komponenten nach eigenem Ermessen reparieren oder austauschen. Der Hersteller und die zugehörigen Vertriebspartner werden Ersatzteile kostenlos zur Verfügung stellen und angemessene Frachtkosten im Zusammenhang mit dem Austausch oder der Reparatur von defekten Komponenten im Rahmen dieser Garantie übernehmen. Der maximal unter dieser Garantie geltend gemachte Betrag ist auf den Kaufpreis des Produkts begrenzt und wenn der Hersteller und die zugehörigen Vertriebspartner nicht in der Lage sind, Ersatz oder Reparatur auf eine schnelle und kostengünstige Weise zu leisten, können der Hersteller und die zugehörigen Vertriebspartner alle Verpflichtungen im Rahmen dieser Garantie erfüllen, indem sie den Kaufpreis des Produkts erstatten.

AUßER SOWEIT GESETZLICH VORGEGEHEN, GIBT DER HERSTELLER UND DIE ZUGEHÖRIGEN VERTRIEBSPARTNER AUßER DER HIERIN GENANNTEN GARANTIE KEINE AUSDRÜCKLICHEN GARANTIE AB. DIE DAUER ALLER STILLSCHWEIGENDEN GARANTIE IST AUF DIE DAUER DER OBEN GENANNTEN GARANTIE BESCHRÄNKT. DER HERSTELLER UND DIE ZUGEHÖRIGEN VERTRIEBSPARTNER SIND IN KEINEM FALL FÜR ZUFÄLLIGE ODER FOLGESCHÄDEN HAFTBAR, DIE DURCH FEHLER IM PRODUKT VERURSACHT WERDEN. Einige Staaten erlauben keine Beschränkungen hinsichtlich der Dauer einer stillschweigenden Garantie oder erlauben keine Ausschlüsse oder Beschränkungen von zufälligen oder Folgeschäden, daher gelten diese Einschränkungen möglicherweise nicht für Sie.

Um einen Service im Rahmen dieser Garantie in Anspruch zu nehmen, müssen Sie:

1. Senden Sie schriftliche Benachrichtigung über den behaupteten Zustand an Ihren zugehörigen Vertriebspartner (Adressen finden Sie auf der Rückseite).
2. Bestätigen Sie, dass Sie der ursprüngliche Besitzer des Produkts sind.
3. Fotos oder Videos des Problems sind erforderlich, um den Garantieanspruch zu bewerten.
4. Gewähren Sie dem Hersteller und den zugehörigen Vertriebspartnern eine angemessene Gelegenheit, den Anspruch zu untersuchen, einschließlich einer angemessenen Gelegenheit, das Produkt vor jeder Reparatur- oder Austauscharbeit und bevor das Produkt oder eine Komponente des Produkts entfernt wurde, zu inspizieren.

KAUFDATUM _____

GEKAUFT VON _____

HAUPTVERWENDUNG _____

MODELL NUMMER _____

SERIEN NUMMER _____

Diese Informationen finden Sie auf dem Typenschild an der Seite des Brenners.

Für Garantieansprüche kontaktieren Sie bitte Ihren regionalen Händler. Erkundigen Sie sich unter www.ecosmartfire.com, welcher Händler für Sie der nächste ist.

*Bitte senden Sie dieses Formular nicht an den Hersteller oder den zugehörigen Vertrieb. Bitte behalten Sie es zur eigenen Referenz.

MANUEL D'INSTALLATION, D'UTILISATION ET D'ENTRETIEN

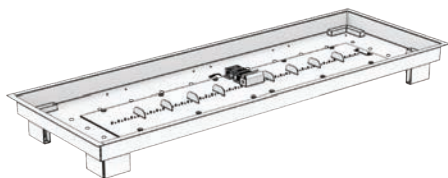

LINEAR GAS BURNER: **ESF.2.B.G37T.EUK**
7.5lbs/3.4kg

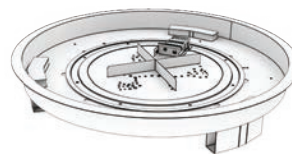

ROUND GAS BURNER: **ESF.2.B.G16T.EUK**
5.5lbs/2.5kg

INSTALLATEUR : Laissez le manuel avec le produit.

CONSOMMATEUR : Conservez ce manuel pour référence ultérieure.

⚠ ATTENTION ⚠

1. Lisez les instructions avant utilisation.
2. Pour utilisation en extérieur uniquement.
3. L'installation et le service doivent être effectués par un installateur qualifié, une agence de service ou le fournisseur de gaz.
4. Une installation, un réglage, une modification, un service ou un entretien incorrects peuvent causer des blessures ou des dommages matériels.
5. Lisez attentivement les instructions d'installation et d'entretien avant d'installer ou de procéder à l'entretien de cet équipement.
6. Si les informations de ces instructions ne sont pas suivies à la lettre, un incendie ou une explosion peut se produire, entraînant des dommages matériels, des blessures corporelles ou la perte de vies.
7. Ne connectez pas la bouteille de gaz directement à le produit sans le régulateur.
8. Utilisez uniquement le type de gaz et de bouteille spécifié dans ces instructions.
9. Ne bloquez pas les trous de ventilation de l'enceinte de la bouteille.
10. Ne déplacez pas le produit lorsqu'il est en marche.
11. Fermez la vanne de la bouteille de gaz ou du régulateur avant de déplacer le produit.
12. En cas de vent violent, des précautions doivent être prises pour éviter le basculement de le produit.

⚠ DANGER ⚠

1. Danger de monoxyde de carbone - Cet appareil peut produire du monoxyde de carbone qui n'a pas d'odeur.
2. N'utilisez jamais cet appareil dans un espace clos tel qu'un camping-car, une tente, une voiture ou une maison. Son utilisation dans un espace clos peut vous tuer.
3. Si vous sentez une odeur de gaz :
 - a. Fermez la vanne d'alimentation en gaz de le produit.
 - b. Éteignez toute flamme ouverte.
 - c. Si l'odeur persiste, éloignez-vous de le produit et appelez immédiatement votre fournisseur de gaz ou les pompiers.

⚠ AVERTISSEMENT ⚠

1. Ne jetez pas ce manuel.
2. Instructions importantes pour le fonctionnement et l'entretien incluses.
3. Lisez, comprenez et suivez ces instructions pour une installation et une utilisation sûres.
4. Il est impératif de maintenir le brûleur propre.
5. Fermez l'alimentation en gaz à la vanne de la bouteille de gaz ou du régulateur après utilisation.

Important:

Le brûleur fourni avec cette cheminée d'extérieur est prêt à fonctionner au propane. Contactez votre revendeur local pour obtenir des instructions de conversion au gaz naturel.

⚠ DANGER — Gaz inflammable sous pression.
Une fuite de GPL peut causer un incendie ou une explosion si enflammée entraînant des blessures corporelles graves ou la mort. Communiquer avec le fournisseur de GPL pour les réparations ou pour disposer de cette bouteille ou du GPL non utilisé.

⚠ Avertissement Pour usage à l'extérieur seulement.*
Ne pas utiliser ni entreposer la bouteille dans un bâtiment, un garage ou un endroit fermé.

⚠ Avertissement :

- Apprenez à reconnaître l'odeur du GPL. Si vous entendez, voyez ou sentez une fuite de GPL, éloignez immédiatement toutes les personnes de la bouteille et appelez le service d'incendie. Ne tentez aucune réparation.
- Avertissement pour le fournisseur de GPL :
 Assurez-vous que la bouteille a été purgée de tout l'air avant de procéder au remplissage initial.
 Assurez-vous de ne pas trop remplir la bouteille. Assurez-vous que la date de requalification de la bouteille a été vérifiée.
- Le GPL est plus lourd que l'air et peut se déposer près du sol avant de se dissiper.
- Le contact avec le contenu liquide de la bouteille peut causer des brûlures à la peau par le froid.
- Ne pas permettre aux enfants de jouer avec la bouteille.
- Si la bouteille n'est pas raccordée pour utilisation, s'assurer que le robinet est fermé. Les bouteilles des appareils autonomes de cuisson en plein air doivent être limitées à une capacité d'au plus 30 lb.
- Ne pas utiliser, entreposer ni transporter une bouteille si elle risque d'être exposée à des températures élevées. La soupape de décharge pourrait s'ouvrir et libérer une grande quantité de gaz inflammable.
- Lors du transport, sécuriser la bouteille en position debout et s'assurer que le robinet est fermé.

Lors du raccordement pour utilisation :

- Utilisez uniquement conformément aux codes en vigueur.
- Lisez et suivez les instructions du fabricant.
- Consultez les instructions du fabricant visant le raccordement de la bouteille fournie avec l'appareil.
- Assurez-vous que l'évent du régulateur n'est pas dirigé vers le haut.
- Fermez tous les robinets sur l'appareil.
- Ne pas utiliser d'allumette ou de flamme nue pour vérifier la présence d'une fuite de gaz. Appliquez une solution d'eau savonneuse sur les zones marquées d'un « X ». Ouvrir le robinet de la bouteille. Si des bulles se forment, fermez le robinet et demandez à une personne qualifiée pour l'entretien d'appareils au GPL de faire les réparations requises. Avant d'allumer l'appareil, vérifiez aussi les robinets et les raccordements de l'appareil afin de vous assurer qu'il n'y a pas de fuite.
- Allumez l'appareil selon les instructions du fabricant.
- Lorsque vous n'utilisez pas l'appareil, gardez le robinet de la bouteille fermé.

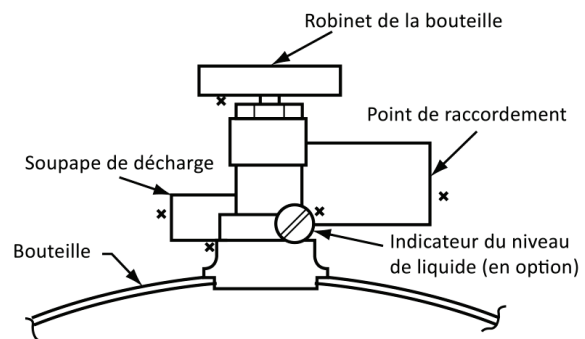

NE PAS RETIRER, BARBOUILLER OU EFFACER CETTE ÉTIQUETTE

⚠ DANGER. Ne pas entreposer une bouteille de GPL sous l'appareil ou à proximité de celui-ci et de toute source de chaleur. Ne jamais remplir une bouteille de GPL à plus de 80 % de sa capacité : un incendie causant la mort ou des blessures graves peut se produire.



0359-16
(EU) 2016/426



MAD DESIGN CHINA	Nom du produit : Brûleur à feu			
	Numéros de pièce :	ESF.2.B.G16T.EUK ESF.2.B.G37T.EUK		
	Numéro de série :			
Pays de destination	Catégorie d'appareil	Gaz et pression d'alimentation	Brûleur principal:	Numéros de modèle:
			Taille de l'injecteur Ø	Puissance calorifique nominale totale (Hs)
BE,CH,CY,CZ,ES,FR,GB,GR,IE,IT,LT,LU,LV,PT,SK,SI	I3+(28-30/37) <input type="checkbox"/>	Butane(G30) 28-30 mbar	2.15mm	19 kW 1237g/h
		Propane(G31) 37 mbar	2.15mm	19 kW 1357g/h
BE,BG,CY,DK,EE,FI,HU,HR,LT,LU,NL,NO,SE,SI,SK,RO,TR,MT	I3B/P(30) <input type="checkbox"/>	Butane/Propane 30 mbar	2.15mm	19 kW 1237g/h
AT,CH,DE,SK	I3B/P(50) <input type="checkbox"/>	Butane/Propane 50 mbar	1.89mm	19 kW 1237g/h
PL	I3B/P(37) <input type="checkbox"/>	Butane/Propane 37 mbar	2.00mm	19 kW 1237g/h
AL,AT,BG,CH,CZ,DK,EE,ES,FI,GB,GR,HR,HU,IE IS,IT,LT,LV,MK,NO,PT,RO,SI,SE,SK,TR,FR,NL	I2H(20) <input type="checkbox"/>	G20 20 mbar	3.3mm	19kW

Cet appareil doit être installé conformément aux règles en vigueur.

Veillez consulter les instructions avant l'installation et l'utilisation de cet appareil.

AVERTISSEMENT : CET APPAREIL A UNE FLAMME NUE, UNE PROTECTION ADÉQUATE DOIT ÊTRE UTILISÉE POUR LA PROTECTION DES JEUNES ENFANTS, DES PERSONNES ÂGÉES ET DES INFIRMES.

Cet appareil est destiné à des fins décoratives.

UNIQUEMENT POUR USAGE EXTÉRIEUR.

L'utilisation de cet appareil dans des espaces clos est DANGEREUSE et est INTERDITE.

Pour une utilisation en extérieur ou dans des zones bien ventilées.

Une zone suffisamment ventilée doit avoir au moins 25 % de la surface ouverte.

La surface est la somme de la surface des murs.

Faites attention, les parties accessibles peuvent être très chaudes.

Eloignez les jeunes enfants.

Fermez la vanne de la bouteille de gaz ou du régulateur après utilisation.

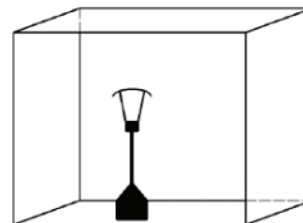

Éducation De Tous Les Utilisateurs

Les manuels peuvent être trouvés sur notre site web ou en contactant votre distributeur local.

Éducation De Tous Les Utilisateurs

L'enregistrement de votre garantie permet plus que simplement activer votre garantie - cela fournit à notre siège social les informations dont nous avons besoin pour communiquer des informations importantes sur la sécurité et la réglementation si besoin.

Cela pourrait inclure des choses comme :

- Notification rapide en cas de risque potentiel peu probable,
- Rappels sur les étapes de sécurité régulières et les procédures de maintenance,
- Annonces de nouveaux modèles ou accessoires adaptés ou améliorant votre achat.

Il est important que nous puissions communiquer efficacement avec nos clients dans le cadre de notre engagement envers l'amélioration continue, la sécurité des consommateurs et la protection des biens.

Si vous avez acheté votre produit auprès d'un distributeur, d'un détaillant ou d'un agent externe, le fabricant et les distributeurs associés n'ont pas ces informations et peuvent avoir des difficultés à les obtenir, car les systèmes et les meilleures pratiques varient d'une entreprise à l'autre.

Veillez enregistrer votre garantie dès aujourd'hui. Vous pouvez le faire en ligne sur www.ecosmartfire.com ou en envoyant vos coordonnées telles qu'indiquées à la page 65 par courrier électronique au fabricant ou au distributeur associé auprès duquel vous avez acheté votre produit. Les détails sont disponibles à l'arrière de la couverture.

Sommaire

Repères & Marquages	49
Conditions d'utilisation	50
Distances de dégagement	51
Avant de commencer	52
Raccordement de gaz	53
Équipement standard reçu	55
Assemblage du brûleur - Propane	57
Allumage et fonctionnement	60
Problèmes et Solutions - Général	61
Problèmes et Solutions - Débit de gaz fort	62
Service et entretien	63
Matériaux de référence	64
Garantie	65

Repères & Marquages

Informations/d'emplacement de l'étiquette de liste

Les informations sur le modèle de votre appareil spécifique se trouvent sur la plaque de classification attachée à votre brûleur par une chaîne en métal. Veuillez consulter la plaque de classification ci-dessous pour connaître l'emplacement des spécifications.

FOR YOUR SAFETY, READ BEFORE LIGHTING BURNER

MAD Design USA
311 N. Robertson Blvd.
Private Mail Box #932
Beverly Hills, CA 90211
EcoSmart Inc DBA MAD Design USA

WARNING! If you do not follow these instructions exactly, a fire or explosion may result causing property damage, personal injury, and/or loss of life.

A. This appliance is equipped with a safety ignition and shutdown device, but must be lit manually. When lighting, follow these instructions exactly.

B. BEFORE LIGHTING, smell around the appliance area for gas. Be sure to smell next to the floor because some gas is heavier than air and will settle on the floor.

WHAT TO DO IF YOU SMELL GAS:

- Do not try to light any appliance.
- Do not touch any electric switch. Do not use any phone in your building.
- Immediately call your gas supplier from a neighbor's phone. Follow the gas supplier's instructions.
- If you cannot reach your gas supplier, call the fire department.

C. Use only your hand to operate the control valve. Never use tools. If the control valve will not operate by hand, do not try to repair it, call a qualified service technician. Force or attempted repair may result in unwanted operation.

D. Do not use the appliance if any part has been underwater. Immediately call a qualified service technician to inspect the appliance and replace any part of the control system and any gas control which has been underwater.

CAUTION: The supplied propane regulator hose must be used for all 20lb (9kg), self-contained propane cylinder installations. The regulator is set for an outlet pressure of 10/.5 in WC (2.61 kPa).

OPERATING INSTRUCTIONS

1. STOP! Read the safety information above on this label.
2. This appliance is equipped with a safety ignition and shutdown device, but must be lit manually. When lighting, follow these instructions exactly.
3. Ensure that the control valve is in the "OFF" position
4. For self-contained propane cylinder installations, slowly open the valve on the cylinder by rotating counter clockwise. For hard-piped

installation, ensure that all manual shut-off valves on the supply line are open.

5. Press and hold sparker button. Verify that an audible and visible spark is present inside the ignition wind guard.
6. Gently press and turn the control knob counter-clockwise to the "LOW/IGNITION" position. Fully depress the knob and hold for 3-5 seconds until ignition is proven and the burner remains lit when the knob released.
7. If burner does not light after 10 seconds of attempting ignition, turn the valve clockwise to the "OFF" position and wait 5 minutes to allow gas to dissipate before attempting ignition again. NO NOT attempt to light burner if the smell of gas is present.
8. With proven ignition, the burner can be adjusted between "LOW" and "HIGH" by rotating the control knob.

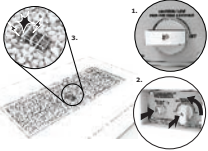

TO TURN OFF GAS TO APPLIANCE

1. Turn the control knob clockwise to the "LOW/IGNITION" position, if not already there. Then gently depress the knob and turn clockwise to the "OFF" position.
2. For self-contained propane cylinder installations, turn the cylinder valve clockwise to close it completely and disconnect the propane regular hose from the cylinder.

WARNING

Do not store or use gasoline or other flammable vapors and liquids in the vicinity of this or any other gas appliance. An LP-cylinder not connected for use shall not be stored in the vicinity of this or any other gas appliance.

Conditions d'utilisation

Félicitations pour votre achat de cet appareil à gaz décoratif. Le produit que vous avez choisi est conçu pour offrir un fonctionnement sûr, fiable et efficace.

Ce manuel contient des instructions pour l'installation et l'utilisation sécuritaire de votre nouvel appareil à gaz. Avant d'installer et d'utiliser cet appareil, lisez l'intégralité du manuel et suivez attentivement les instructions et les avertissements.

Ce manuel du propriétaire doit être conservé pour référence ultérieure. Si vous êtes l'installateur (et non le propriétaire), veuillez vous assurer que ce manuel est remis au propriétaire pour qu'il puisse en apprendre davantage sur le fonctionnement sécuritaire de le produit et pour référence ultérieure.

Cet appareil est un appareil à gaz décoratif destiné à une utilisation en extérieur uniquement et **NE DOIT PAS** être utilisé pour la cuisson. Ne brûlez pas de combustibles solides dans cet appareil.

Ce brûleur à gaz est conçu uniquement pour être installé dans des modèles approuvés et ne doit pas être installé dans des conceptions personnalisées.

Les informations contenues dans ce manuel du propriétaire, sauf indication contraire, s'appliquent à tous les modèles et systèmes de contrôle du gaz.

Gardez les enfants à l'écart de le produit. Ne laissez jamais les enfants sans surveillance lorsque le feu est en fonctionnement.

En cas d'urgence, ayez à portée de main un extincteur polyvalent à poudre chimique sèche (type ABC aux États-Unis).

1. DANGER D'EXPLOSION/INCENDIE

- a. Ne pas utiliser dans une zone où des bouteilles d'oxygène sont utilisées ou si des vapeurs inflammables sont présentes.
- b. Ne jamais fumer pendant l'allumage de le produit.

2. LOCALISATION DU FEU

- a. Assurez-vous qu'il y a suffisamment de ventilation pour un fonctionnement sûr.
- b. Placez le produit loin des matériaux combustibles en respectant les distances minimales de dégagement indiquées dans ce manuel, notamment pour les articles susceptibles de bouger.
- c. Positionnez le tuyau de gaz hors des passages où les gens pourraient trébucher dessus ou dans des zones où le tuyau pourrait être endommagé accidentellement.
- d. Placez le produit sur une surface solide, plate et de niveau, où il ne sera pas excessivement mouillé ou immergé dans l'eau.
- e. Une zone suffisamment ventilée doit avoir au minimum 25% de la surface ouverte. La surface est la somme des surfaces des murs. Le produit ne doit pas avoir d'obstruction en hauteur, par exemple, des arbres, des buissons, etc. Respectez les dégagements minimaux par rapport aux matériaux combustibles.

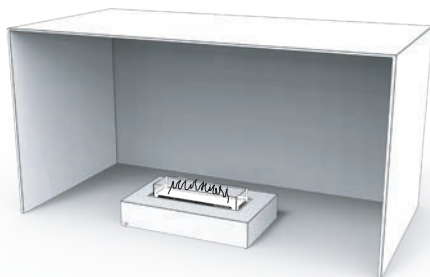

- f. Les parties scellées par le fabricant ne doivent pas être manipulées par l'utilisateur.
- g. Ne pas utiliser le produit à proximité de matériaux inflammables.

3. UTILISATION DU FEU

- a. Ne pas utiliser si endommagé ou défectueux.
- b. Uniquement à des fins décoratives. Ne convient pas pour un fonctionnement continu. Ne pas utiliser le produit pour chauffer ou faire bouillir de l'eau ou comme appareil de cuisson. Ne pas mettre de bois, de charbon, de papier ou d'autres objets combustibles dans le Feu.
- c. Le fabricant et les distributeurs associés ne sont pas responsables des dommages causés par l'utilisation d'un type de carburant incorrect.
- d. **NE JAMAIS** laisser un feu sans surveillance.
- e. Fermez l'alimentation en gaz au niveau de la bouteille de gaz après utilisation.
- f. Ne modifiez pas le produit. Toute modification non autorisée de le produit annulera la garantie.
- g. Toute modification peut être dangereuse et peut causer des blessures ou des dommages matériels.
- h. Ne pas obstruer les trous de ventilation du logement du cylindre.
- i. Fermez la vanne d'alimentation en gaz ou le régulateur après utilisation.
- j. Fermez la vanne au niveau de l'alimentation en gaz ou du régulateur avant de déplacer le produit.

4. DANGER DE SURFACE CHAUDE

- a. En raison des températures de surface élevées, éloignez les enfants, les animaux, les vêtements et les meubles de le produit jusqu'à 1 heure après utilisation, car le produit est chaud pendant son fonctionnement, le contact avec le produit peut provoquer des brûlures cutanées.

5. UTILISATION DES ACCESSOIRES

- a. N'utilisez que des accessoires autorisés avec votre appareil.
- b. Pour réduire le risque d'incendie ou de blessure, ne modifiez pas le produit de quelque manière que ce soit.
- c. Le brûleur n'a pas été testé avec un ensemble de bûches à gaz non ventilé. Pour réduire le risque d'incendie ou de blessure, n'installez pas un ensemble de bûches à gaz non ventilé dans cet appareil.

Pour les supports décoratifs, vous devez :

- Veiller à ce que les supports décoratifs n'interfèrent pas avec les pièces du brûleur.
- Confirmer la qualité et l'adéquation pour s'assurer que les supports ne vont pas exploser, émettre du monoxyde de carbone ou des fumées lorsqu'ils sont exposés à des variations de température extrêmes.
- Les accessoires de feu ne doivent pas être plus petits que 1/2 po (12,7 mm) de diamètre afin que les accessoires ne puissent pas gêner les pièces du brûleur.
- d. N'utilisez pas de raccords ou de pièces de rechange, autres que ceux disponibles auprès du fabricant de cet appareil ou recommandés par lui.

Si vous avez des questions concernant les informations importantes sur la sécurité mentionnées ci-dessus, veuillez contacter votre revendeur ou votre distributeur associé.

Veuillez conserver ces avertissements dans un endroit sûr pour consultation ultérieure.

Distances de dégagement

Lors de la planification de l'installation d'un appareil, il est nécessaire de déterminer les informations suivantes en premier :

Conditions environnementales

ATTENTION : Assurez-vous que votre cheminée est constamment positionnée loin de matériaux inflammables et d'autres sources d'ignition (matériaux combustibles, essence et autres vapeurs et liquides inflammables). Faites très attention à positionner le feu loin des objets / choses susceptibles de se déplacer en raison du vent et des courants d'air. Par exemple, les arbres / branches/ papiers, etc.

La base du brûleur au sein du modèle ne doit jamais entrer en contact direct avec des matières inflammables.

Si vous vivez dans des conditions climatiques extrêmes où l'accumulation de neige est probable, l'utilisation de la Couverture Toutes Saisons est impérative afin d'être couvert par la garantie.

Emplacement de votre produit

Une ventilation adéquate et constante est importante pour garantir un bon fonctionnement et une sécurité appropriée de le produit, y compris la ventilation de la partie inférieure de le produit. Placer le produit sans circulation d'air en dessous peut entraîner une accumulation de chaleur et une combustion incorrecte. Ne retirez pas les pieds ou n'utilisez pas le produit s'il manque des pieds.

1. Placez le produit sur une surface dure et plane qui s'étend sur toute la longueur et la largeur de le produit. Le produit et le couvercle du réservoir LP peuvent être placés sur une surface combustible (comme une terrasse en bois) ou sur un matériau incombustible (comme le béton). Veillez à respecter en permanence les dégagements sur les côtés et au-dessus de le produit (voir images 1 et 2).
2. Maintenez un espacement minimal de 1,25cm [0,5 pouce] entre la surface du sol et la partie inférieure des parois latérales de la table en ajustant les pieds articulés vers le haut ou vers le bas si nécessaire.
3. Ne placez pas le produit sur l'herbe, du gazon synthétique, de la moquette, des rochers ou toute surface irrégulière. Voir l'image 1.
4. Suivez les mêmes instructions que celles ci-dessus pour le couvercle du réservoir LP (si acheté). Voir l'image 1.

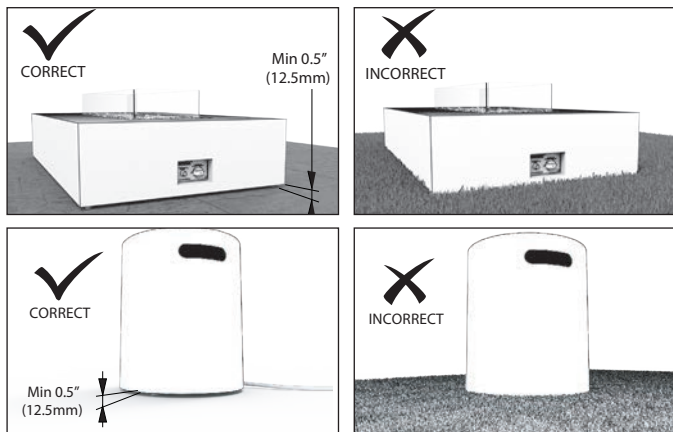

Image 1

Placez le produit à côté de la conduite d'alimentation en gaz ou de la bouteille de gaz LP.

NE PLACEZ PAS le produit dans un endroit exposé à une humidité excessive ou immergé dans l'eau.

Dégagements minimaux

Remarque : Les mesures sont les distances les plus proches de la flamme.

Les dégagements latéraux pour les meubles fixes et stables tels que les canapés ou autres meubles de salon doivent toujours rester à un minimum de 610mm de la flamme.

Les dégagements généraux pour des éléments susceptibles de mouvement (par exemple : Arbres) doivent toujours rester à un minimum de 2000mm de la flamme.

Les dégagements avec le plafond doivent être d'au moins :
- 72 pouces (1 829 mm) au-dessus du brûleur.

Veillez noter que : Tous les meubles ou accessoires situés directement au-dessus ou à côté de l'installation du brûleur doivent être jugés adaptés à la tolérance à la chaleur par leur fabricant, par exemple les équipements électroniques tels que les écrans et les équipements de divertissement, le papier peint, les stratifiés, les placages, les colles et les matériaux reconstitués.

Le fabricant et les distributeurs associés ne sont pas responsables des blessures ou des dommages occasionnés suite à l'installation qui ne se conforme pas à ce manuel.

Un extincteur est fortement recommandé.

ATTENTION

Le fabricant et les distributeurs associés déclinent toute responsabilité et la garantie sera annulée par les actions suivantes.

- Installation et utilisation de composants endommagés.
- Modification de l'ensemble du brûleur ou de l'orifice du brûleur.
- Installation autre que celle indiquée dans ce manuel.

Toute action de ce type pourrait entraîner un risque d'incendie.

ATTENTION

Risque d'incendie

Prévoyez un dégagement suffisant :

- Autour des ouvertures d'air
- Pour l'accès au service

Placez le produit à l'écart des zones de passage

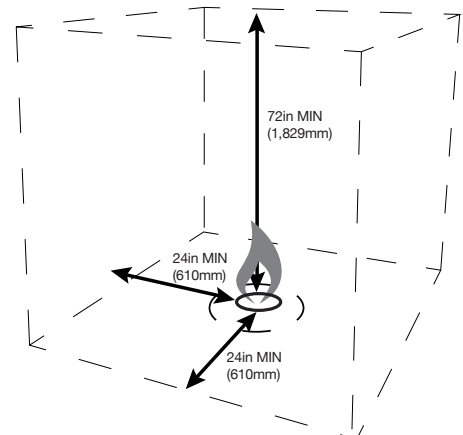

Image 2

Les mesures de dégagement concernent les distances à partir du bord de la flamme, et non du centre.

Avant de commencer

Outils et fournitures

Avant de commencer l'installation, assurez-vous d'avoir à portée de main les outils et fournitures suivants :

- Gants
- Lunettes de sécurité
- Tournevis Phillips
- Solution de vérification de fuites non corrosive
- Clés à molette (2X)
- 1 pile AAA
- Clé de 10 mm
- Clé de 11 mm (uniquement pour la conversion au gaz naturel)
- Tournevis plat

Inspections de sécurité initiales

Avant d'assembler le produit, il est important d'inspecter ce qui suit et de déterminer s'il est sûr de continuer :

- Retirez avec précaution tous les composants du brûleur de leur emballage.
- Vérifiez s'il y a des dommages. N'utilisez pas de composants endommagés.
- L'ensemble du tuyau doit être remplacé avant que le produit ne soit mis en service s'il y a des signes d'abrasion excessive ou d'usure, ou si le tuyau est endommagé. N'utilisez pas de pièces autres que celles spécifiées par le fabricant.
- Le brûleur doit être remplacé avant que le produit ne soit mis en service s'il est évident que le brûleur est endommagé. N'utilisez pas de pièces autres que celles spécifiées par le fabricant.
- Placez l'ensemble à l'emplacement souhaité. Cet emplacement doit être adjacent à la conduite d'alimentation en gaz. Vous devez avoir un accès facile au bouton de commande de la vanne de gaz une fois qu'il est installé et connecté à l'alimentation en gaz car la vanne de gaz marche/arrêt est utilisée pour allumer et éteindre le brûleur.

L'emplacement d'installation doit être situé en dehors des zones de passage où les personnes pourraient trébucher dessus ou dans des zones où le tuyau pourrait être exposé à des dommages accidentels.

De plus, pour les modèles de gaz propane :

- Assurez-vous de monter ou de poser le cylindre de gaz propane sur une surface plate et stable et de le maintenir pour éviter qu'il ne bascule.
- Assurez-vous que la vanne du réservoir est complètement fermée (dans le sens des aiguilles d'une montre).
- Un cylindre de gaz de 6 kg ou plus doit être utilisé avec un tuyau et un régulateur spécifiés par le fabricant du cylindre.
- Connectez l'extrémité du tuyau à la vanne de marche/arrêt du gaz de le produit. Assurez-vous qu'il est bien serré.
- Raccordez l'ensemble régulateur à la valve du réservoir. Serrez à la main uniquement (dans le sens des aiguilles d'une montre). N'utilisez pas de clé pour serrer! L'utilisation d'une clé pourrait endommager l'écrou de fermeture rapide et entraîner une situation dangereuse.
- Assurez-vous que la valve du réservoir présente les bons filetages externes (valve du réservoir marquée "UTILISER AVEC TYPE 1").
- Vérifiez le tuyau livré avec le produit pour tout dommage. N'utilisez pas s'il y a des signes de dommage.
- **Une fois assemblé, positionnez le tuyau** en dehors des zones de passage où les personnes pourraient trébucher dessus ou dans des zones où le tuyau pourrait être exposé à des dommages accidentels.

- Ne modifiez pas la structure de le produit ou de ses composants scellés.
- Ne déplacez pas le produit pendant son fonctionnement.
- La bouteille de gaz doit être fermée lorsque le produit n'est pas utilisé.
- Les panneaux en verre (si fournis) doivent être installés lorsque le produit est en cours d'utilisation.
- Rangez toujours la bouteille de gaz dans un endroit facilement accessible pour permettre une fermeture immédiate.
- Utilisez toujours le régulateur de pression approprié entre la bouteille de gaz et le produit. Les pressions autorisées (selon votre emplacement) sont : 11WC pour les États-Unis et le Canada. Pour l'UE : 30 mbar, 37 mbar, 50 mbar et utilisez uniquement un régulateur conforme à la norme EN16129.
- Le remplissage des bouteilles de gaz doit être confié à des stations de remplissage de gaz certifiées.
- Le remplacement des bouteilles vides par des pleines doit être effectué uniquement dans des endroits autorisés.



ATTENTION



Risque d'asphyxie

- Cet appareil à gaz est destiné à une utilisation en extérieur dans un espace bien ventilé.
- Cet appareil ne doit pas être installé à l'intérieur d'une structure fermée ou d'un appareil non ventilé.

AVERTISSEMENT

Bords tranchants

Portez des gants de protection et des lunettes de sécurité pendant l'installation.



ATTENTION



Inspectez le produit et les composants pour détecter les dommages. Les pièces endommagées peuvent compromettre un fonctionnement sécuritaire.

- N'installez PAS de composants endommagés, incomplets ou de substitution.

Signalez les pièces endommagées à votre revendeur.

Raccordement de gaz





Carburant





Avant de réaliser les raccordements de gaz, assurez-vous que le produit à installer est compatible avec le type de gaz disponible.





Pression du Gaz

Les pressions d'entrée appropriées sont nécessaires pour un fonctionnement optimal.

ATTENTION : Une petite quantité d'air peut se trouver dans les conduites d'alimentation en gaz. Lors de la première mise en marche de le produit, il faudra un court laps de temps pour que l'air soit purgé des conduites. Les mises en marche ultérieures de le produit ne nécessiteront pas une telle purge. **Ne laissez jamais la vanne MARCHE/ARRÊT ouverte sans appuyer et maintenir enfoncé le bouton d'allumage en premier.**

 ATTENTION 	
	<p>Risque d'incendie</p> <p>Risque d'explosion</p> <p>Vérifiez les pressions d'entrée.</p> <ul style="list-style-type: none"> • Une pression élevée peut entraîner une surchauffe. • Une pression faible peut provoquer une explosion.
	<ul style="list-style-type: none"> • Vérifiez les pressions minimales lorsque d'autres appareils à gaz domestiques sont en fonctionnement.

 ATTENTION 	
	<p>Risque d'incendie</p> <p>Risque d'explosion</p> <ul style="list-style-type: none"> • L'accumulation de gaz lors de la purge de la ligne peut s'enflammer.
	<ul style="list-style-type: none"> • La purge doit être effectuée par un technicien qualifié. • Assurez une ventilation adéquate. • Assurez-vous qu'il n'y a pas de sources d'inflammation telles que des étincelles ou des flammes nues.

 ATTENTION 	
	<p>VÉRIFIER LES FUITES DE GAZ</p> <p>Risque d'incendie</p> <p>Risque d'explosion</p> <p>Risque d'asphyxie</p> <ul style="list-style-type: none"> • Vérifiez tous les raccords et connexions. • N'utilisez pas de flamme nue.
	<ul style="list-style-type: none"> • Une fois l'installation de la conduite de gaz terminée, tous les raccords doivent être serrés et vérifiés pour les fuites à l'aide d'une solution de vérification de fuites commercialement disponible. Veillez à rincer toute solution de vérification de fuites.
	<p>Les raccords et connexions peuvent s'être desserrés pendant le transport et la manipulation.</p>

Raccordement de gaz

Alimentation en gaz de pétrole liquéfié (GPL)

- Le détendeur et le tuyau de raccordement fournis avec les modèles GPL doivent être utilisés. Les détendeurs et les raccords de remplacement doivent être ceux spécifiés dans ce manuel.
- Le cylindre d'alimentation en GPL utilisé avec les modèles GPL doit être construit et marqué conformément aux spécifications des cylindres de gaz de pétrole liquéfié du Département des transports des États-Unis (DOT).
- Les cylindres doivent être stockés à l'extérieur dans un endroit bien ventilé, hors de la portée des enfants. Les cylindres déconnectés doivent être dotés de bouchons de vanne vissés et ne doivent pas être stockés dans un bâtiment, un garage ou tout autre espace fermé.
- Le stockage de cet appareil à l'intérieur est autorisé uniquement s'il est déconnecté de son alimentation en carburant (connexion au gaz naturel ou cylindre de GPL).
- Le système d'alimentation en gaz de pétrole liquéfié doit être conçu pour un prélèvement de vapeur.
- Le cylindre de GPL utilisé doit comprendre un collier pour protéger la vanne du cylindre.
- Lorsqu'un modèle GPL n'est pas utilisé, le gaz de pétrole liquéfié doit être coupé au niveau du cylindre d'alimentation.
- Taille et capacité spécifiques du ou des cylindres à utiliser : 6 kg ou plus ou raccordement fixe à une citerne de propane.
- Le cylindre de GPL doit être homologué CE-EN.

UNE INSTALLATION, UN RÉGLAGE, UNE MODIFICATION, UN ENTRETIEN INCORRECTS PEUVENT CAUSER DES BLESSURES OU DES DOMMAGES MATÉRIELS. SE REPORTER À CE MANUEL ET LE COMPRENDRE. POUR OBTENIR DE L'AIDE OU DES INFORMATIONS SUPPLÉMENTAIRES, CONSULTER UN INSTALLATEUR QUALIFIÉ, UN TECHNICIEN AGRÉÉ OU LE FOURNISSEUR DE GAZ.

Équipement standard reçu

Veuillez vous assurer que tous les articles ont été reçus. Les brûleurs comprennent l'équipement minimum requis pour faire fonctionner le brûleur en toute sécurité.

Brûleurs



Linear Gas Burner - ESF.2.B.G37T.EUK



Round Gas Burner - ESF.2.B.G16T.EUK

Articles inclus



Manuel d'utilisation

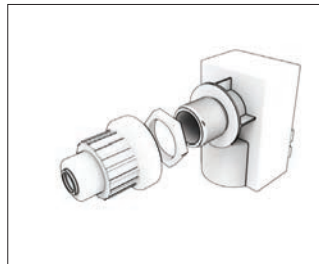

Boîte d'allumage



Fil de mise à la terre de 36"
(expédié connecté au brûleur)



Tuyau et régulateur GPL (10')

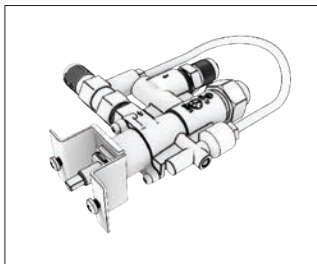

Vanne et vis (pour se connecter à la plaque de commande)

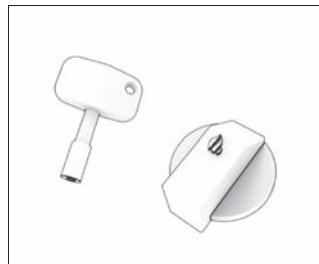

Clé et bouton de commande

Localisation des pièces fournies

1. Tuyau flexible
2. Fil de mise à la terre
3. Fil d'allumage
4. Fil de thermocouple
5. Joint en silicone

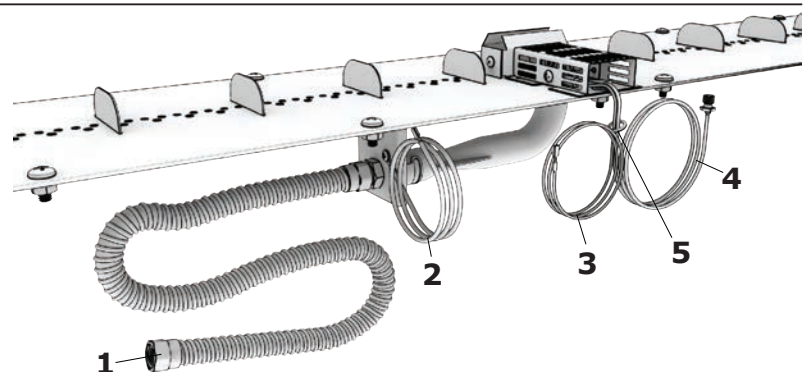

Équipement standard reçu

Assemblage du panneau de commande

Confirmez que vous avez reçu toutes les pièces nécessaires, comme illustré à la page 55.

1. Localisez la plaque de couverture EcoSmart sur le produit, retirez les quatre(4) capuchons de vis en plastique et dévissez la plaque de couverture de l'unité.

Conservez les quatre vis et les capuchons de vis. La plaque de commande de gaz doit se trouver directement derrière la plaque de couverture EcoSmart. La plaque de couverture EcoSmart n'est plus nécessaire.

2. Retirez le couvercle de l'allumeur et l'écrou en plastique de la boîte de l'allumeur.
3. Placez la boîte de l'allumeur derrière la plaque de commande et insérez la boîte de l'allumeur dans la plaque de commande.

4. Par l'avant de la plaque de commande, fixez la boîte de l'allumeur en attachant l'écrou en plastique.
5. Insérez la pile AAA, en vous assurant que la direction + de la pile est orientée vers l'extérieur lorsqu'elle est installée.
6. Vissez le couvercle de l'allumeur pour maintenir la pile en place.
7. Attachez la vanne de commande à l'arrière de la plaque de commande en utilisant les vis fournies. La vanne doit être installée avec l'orientation indiquée.
8. Installez le bouton de commande.

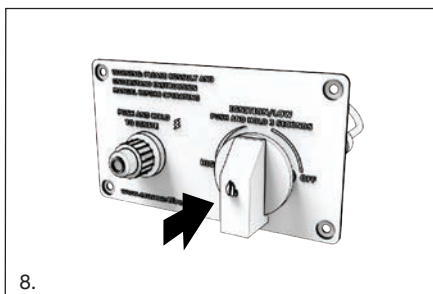
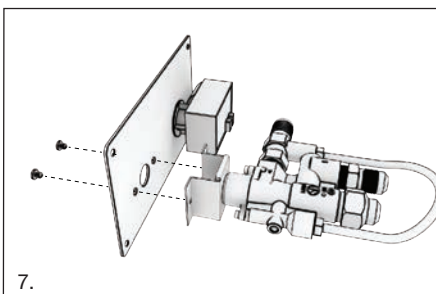
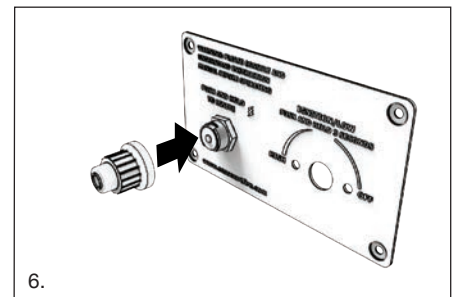
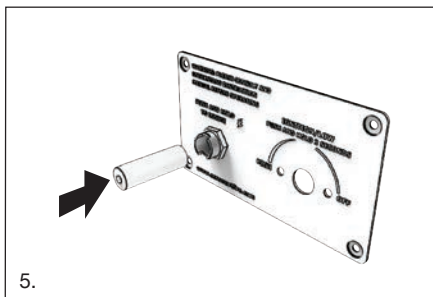
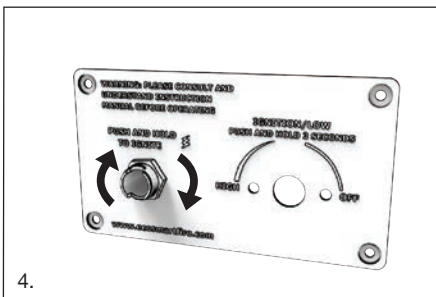
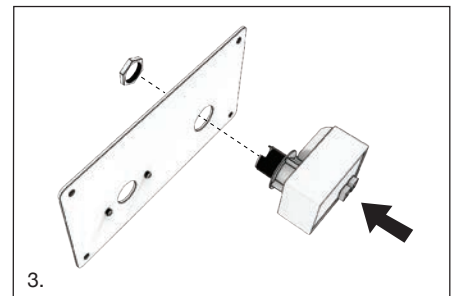
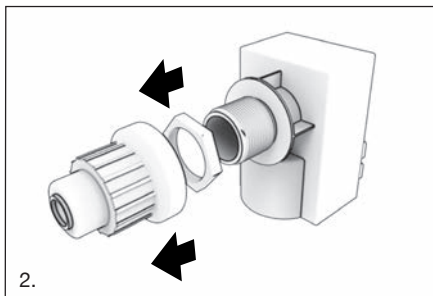
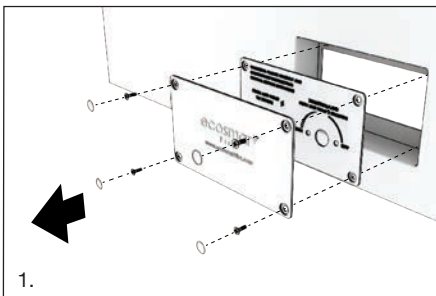

Assemblage du brûleur - Propane

1. Déballez le boîtier du brûleur. Retirez tous les articles et vérifiez par rapport à la liste des articles présentée à la page 55 du manuel pour vous assurer que toutes les pièces nécessaires sont prêtes.

2. **LE BRÛLEUR EST FOURNI POUR UNE SOURCE DE CARBURANT AU PROPANE.** Vérifiez que vous avez bien installé l'orifice correct en le vérifiant dans le tableau des orifices de carburant à la page 47. L'orifice comporte un numéro estampillé sur le côté. Une fois confirmé, vérifiez que le tuyau de gaz flexible attaché est bien serré. Assurez-vous que la bague d'air est ouverte de $\frac{1}{4}$ " (6,4 mm) de chaque côté de la bague d'air.

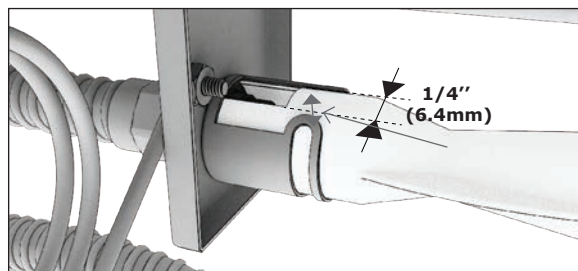

3. Assurez-vous que le fil d'allumage est fixé en bas de l'allumeur.

4. Assurez-vous que le fil de mise à la terre est fixé en bas du brûleur

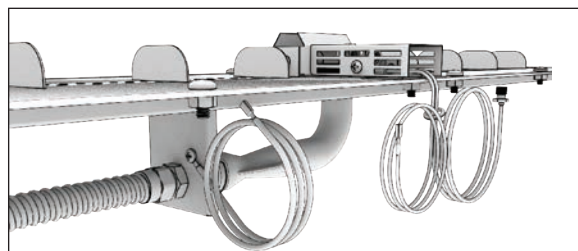

5. **Brûleurs linéaires uniquement :** (cette étape n'est pas nécessaire pour les brûleurs ronds). Placez soigneusement le plateau en métal dans l'ouverture de l'unité.

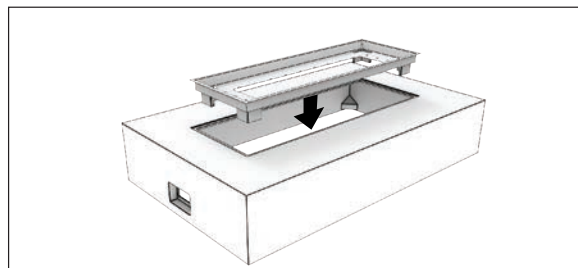

6. Positionnez l'ensemble du brûleur de sorte que le tuyau de gaz flexible d'entrée (où se trouve l'orifice) pointe vers l'emplacement découpé de la plaque de contrôle de l'entourage. Déroulez soigneusement le tube thermocouple. Passez le tuyau de gaz flexible, le tube thermocouple, le fil de mise à la terre et le fil d'allumage à travers l'ouverture de l'emplacement du brûleur d'abord, puis abaissez le brûleur dans son emplacement final. Installez le joint en le faisant glisser dans la fente, placez le brûleur dans sa position finale.

REMARQUE : Les trous du plateau ne sont pas conçus pour être alignés avec les vis du brûleur. Posez simplement le brûleur sur le plateau, il sera maintenu en place par les médias de charbon de verre noir. Ne retirez pas les vis sur les côtés, elles aident à surélever le brûleur pour permettre l'écoulement de l'eau.

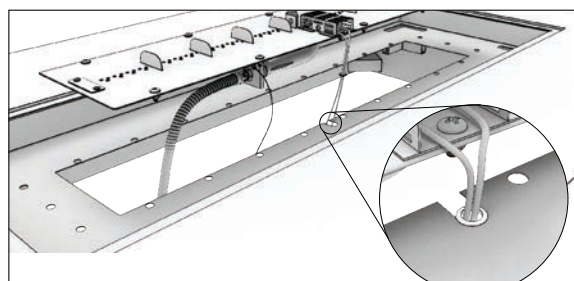

7. **Brûleurs ronds uniquement :** (cette étape ne s'applique pas aux brûleurs linéaires) insérez le plateau métallique dans l'unité environnante. Placez soigneusement le brûleur sur l'unité environnante près de l'ouverture du plateau, sans l'insérer dans l'emplacement final. Faites tourner le brûleur pour vous assurer que le tube thermocouple est aligné avec l'encoche sur le plateau/entourage. Le tuyau de gaz flexible d'entrée doit pointer à 90 degrés de l'emplacement de la vanne de contrôle du gaz sur l'entourage. Déroulez soigneusement le tube thermocouple. Passez la canalisation souple, le tube thermocouple, le fil de mise à la terre et les fils de l'allumeur à travers l'ouverture de l'emplacement du brûleur d'abord, puis abaissez le brûleur dans sa position finale.

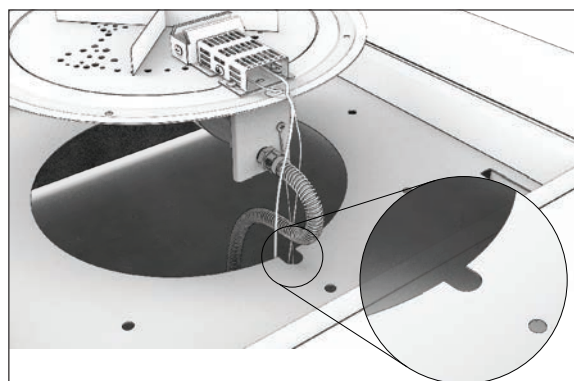
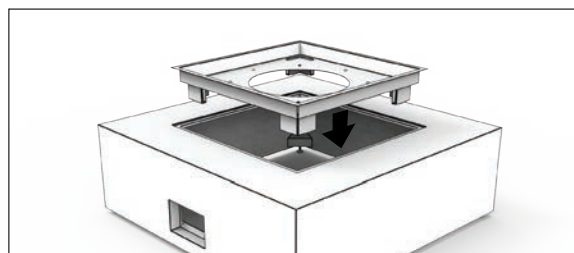

8. Faites passer le tuyau de gaz propane noir sous l'unité environnante et tirez-le à travers l'ouverture du panneau de commande. L'autre extrémité du tuyau de propane noir avec le régulateur sera fixée à la bouteille de propane.

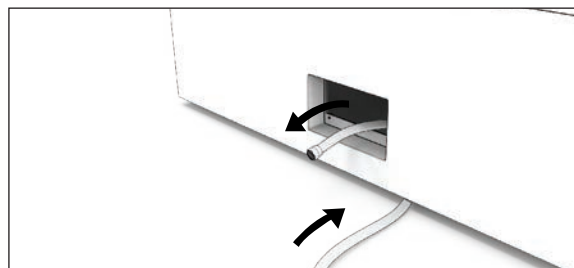

Assemblage du brûleur - Propane

9. Faites passer tous les tuyaux et fils de l'intérieur de l'unité à travers l'ouverture découpée du panneau de commande.

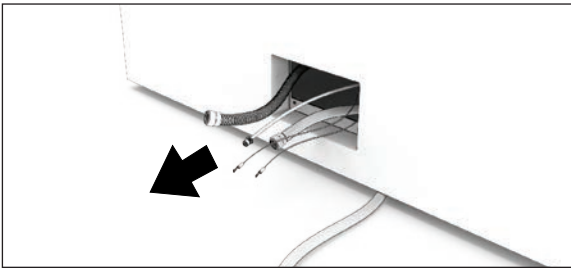

10. Assurez-vous d'avoir assemblé le panneau de contrôle, selon les instructions de la page 56.

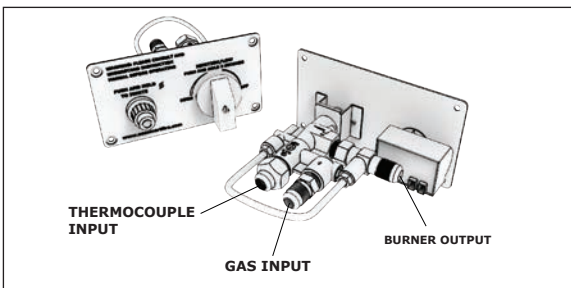

11. Utilisez deux clés ajustables pour fixer le tuyau de gaz propane flexible sur l'embout de la vanne d'entrée (flèche pointant vers l'intérieur). Ne serrez pas trop.

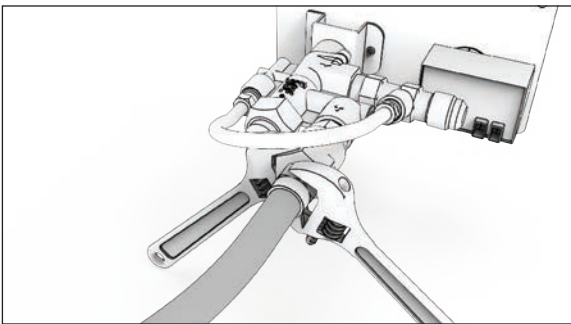

12. Utilisez deux clés ajustables pour fixer le tuyau de gaz flexible du brûleur à l'embout de la vanne de sortie (flèche pointant vers l'extérieur). Ne serrez pas trop.

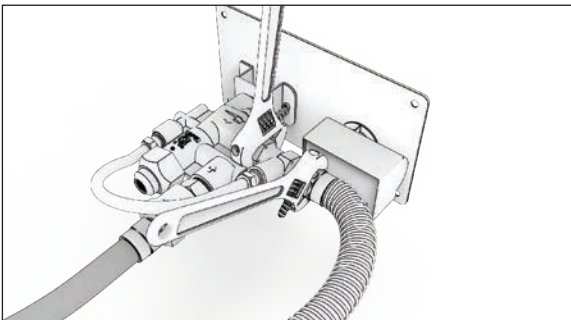

13. Raccordez le thermocouple à la vanne de contrôle. Serrez d'abord à la main, puis serrez fermement (1/2 tour) à l'aide d'une clé de 10 mm. Des dommages au thermocouple et/ou des connexions lâches peuvent entraîner des problèmes de fonctionnement.

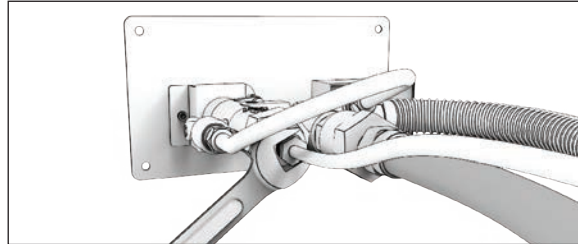

14. Branchez le fil de l'allumeur et le fil de mise à la terre à l'arrière de l'allumeur. Ces fils peuvent être insérés dans n'importe quel port à l'arrière de la boîte d'allumage.

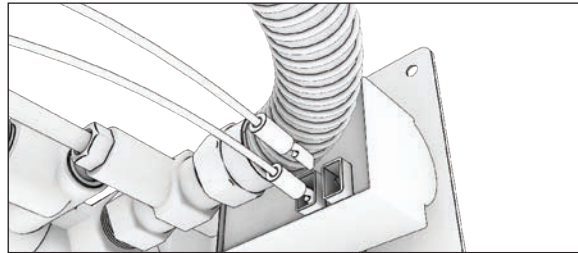

15. Insérez le panneau de contrôle entièrement assemblé dans le côté de l'unité environnante, en faisant passer les câbles et les fils à l'intérieur de l'unité au besoin jusqu'à ce que le panneau de contrôle soit correctement positionné en place.

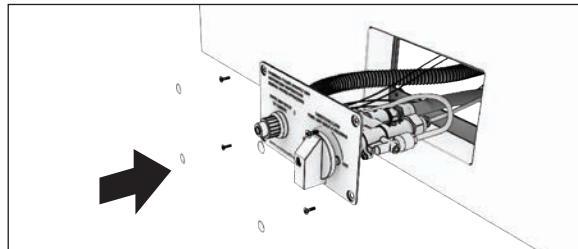

16. Secure the control panel assembly with the 4 screws. (Install the four black plastic screw caps on the screw heads).

17. Répartissez uniformément les médias en verre sur la surface du brûleur. Utilisez tous les médias en verre noire fournis pour un meilleur effet. Les médias en verre NE PEUVENT PAS être présents à l'intérieur du pare-vent de l'allumeur. Retirez le couvercle en carton de l'intérieur du pare-vent d'allumage.

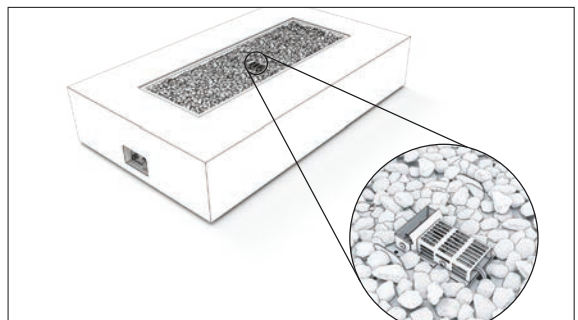

Assemblage du brûleur - Propane

18. Assurez-vous que la bouteille de propane est en position fermée. Attachez le tuyau de propane et le régulateur inclus à la bouteille de propane.

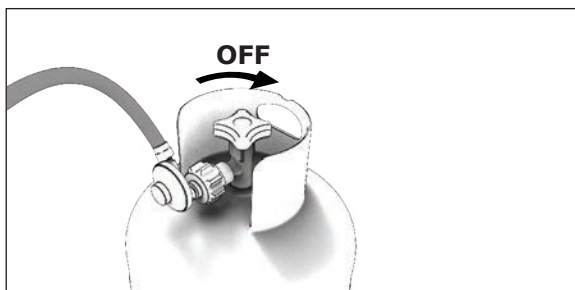

19. Assurez-vous que la commande (ou "clé") est en position d'arrêt.

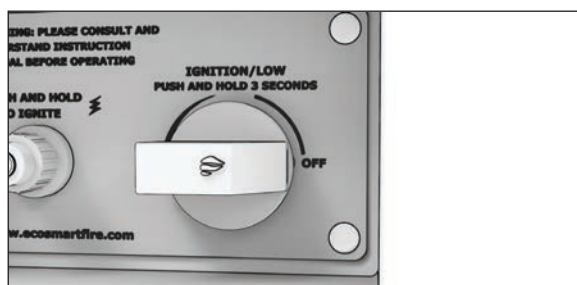

20. Utilisez une solution détectrice de fuites pour vérifier toutes les connexions avant de procéder à l'opération.

21. Ouvrez lentement la vanne d'arrêt principale de l'alimentation en gaz et vérifiez s'il y a des bulles du côté de l'entrée du système de gaz. Si des bulles sont présentes, refermez immédiatement la vanne d'arrêt principale de l'alimentation en gaz et resserrez toutes les raccords à l'aide de clés ajustables.

22. S'il n'y a pas de fuites, effectuez un premier allumage et une vérification finale des fuites.

23. Avec la vanne d'arrêt principale de l'alimentation en gaz ouverte, tournez la vanne de contrôle en position LOW/IGNITION. Appuyez et maintenez le bouton de l'allumeur, enfoncez lentement la commande de gaz et maintenez-la enfoncée pendant 3 à 5 secondes. Le brûleur devrait s'allumer. Vérifiez qu'aucune bulle n'est présente du côté sortie du système de gaz.

24. Si aucune fuite n'est présente du côté sortie du système de gaz, le brûleur est prêt pour un fonctionnement normal. S'il y a des fuites, tournez la vanne de contrôle en position OFF et fermez la vanne d'arrêt principale de l'alimentation en gaz. Resserrez tous les raccords et répétez l'étape 23.

Une ventilation adéquate et constante est importante pour garantir un bon fonctionnement et une sécurité appropriée de le produit, y compris la ventilation de la partie inférieure de le produit. Placer le produit sans circulation d'air en dessous peut entraîner une accumulation de chaleur et une combustion incorrecte. Ne retirez pas les pieds ou n'utilisez pas le produit s'il manque des pieds.

1. Placez le produit sur une surface dure et plane qui s'étend sur toute la longueur et la largeur de le produit. Le produit et le couvercle du réservoir LP peuvent être placés sur une surface combustible (comme une terrasse en bois) ou sur un matériau incombustible (comme le béton). Veillez à respecter en permanence les dégagements sur les côtés et au-dessus de le produit (voir images 1 et 2).
2. Maintenez un espacement minimal de 1,25cm [0,5 pouce] entre la surface du sol et la partie inférieure des parois latérales de la table en ajustant les pieds articulés vers le haut ou vers le bas si nécessaire.
3. Ne placez pas le produit sur l'herbe, du gazon synthétique, de la moquette, des rochers ou toute surface irrégulière.
4. Suivez les mêmes instructions que celles ci-dessus pour le couvercle du réservoir LP (si acheté). Voir l'image 1.

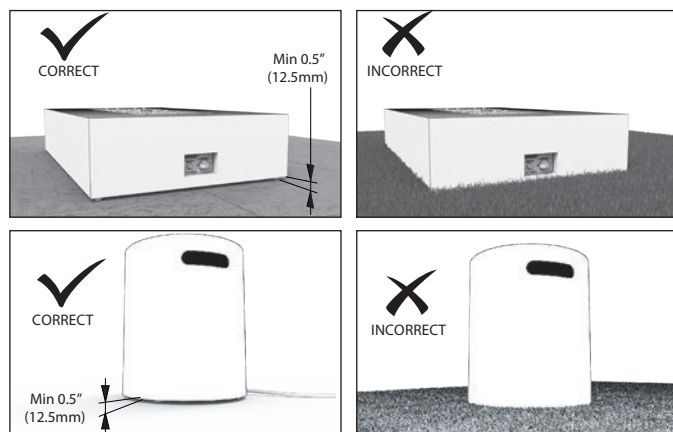

Figure 1



Allumage et fonctionnement

POUR VOTRE SÉCURITÉ, LISEZ AVANT D'ALLUMER

AVERTISSEMENT ! Si vous ne suivez pas ces instructions exactement, cela pourrait entraîner un incendie ou une explosion causant des dommages matériels, des blessures corporelles et/ou la perte de vies..

- A. Cet appareil peut être allumé électroniquement ou avec une allumette. Lors de l'allumage, suivez scrupuleusement ces instructions.
- B. Avant d'allumer, sentez tout autour de le produit pour détecter une odeur de gaz. Assurez-vous de sentir près de la base de le produit car certains gaz sont plus lourds que l'air et se déposent au sol.

QUE FAIRE SI VOUS SENTEZ DU GAZ :

- N'essayez pas d'allumer un appareil.
 - Ne touchez aucun interrupteur électrique, n'utilisez pas de téléphone à proximité.
 - Appelez immédiatement votre fournisseur de gaz à partir du téléphone d'un voisin. Suivez les instructions du fournisseur de gaz.
 - Si vous ne pouvez pas joindre votre fournisseur de gaz, appelez les pompiers.nt.
- C. Utilisez uniquement votre main pour tourner le bouton de commande de gaz sur la bonbonne de propane (si équipée), n'utilisez jamais d'outils. Si la vanne ne tourne pas à la main, ne tentez pas de la réparer, appelez un technicien de service qualifié. Une force excessive ou une tentative de réparation pourrait entraîner un incendie ou une explosion
- D. N'utilisez pas le produit s'il a été immergé. Appelez immédiatement un technicien de service qualifié pour inspecter le produit et remplacer toute pièce qui a été immergée.
- E. Le régulateur de pression de gaz fourni avec cet appareil doit être utilisé. Ce régulateur est réglé pour une pression de sortie de 10,5 pouces (267 mm) de colonne d'eau.

Instructions d'allumage

1. Vérifiez que la vanne de commande est en position OFF.
2. Assurez-vous que la vanne d'alimentation en gaz est en position ON.
3. Appuyez et maintenez le bouton d'allumage. Vérifiez la présence d'une étincelle audible et visible à l'intérieur du pare-vent d'allumage.
4. Appuyez délicatement et tournez le bouton de commande en position LOW/IGNITION. Enfoncez complètement le bouton de commande et maintenez-le enfoncé pendant 3 à 5 secondes. Le brûleur doit s'allumer et continuer à fonctionner lorsque le bouton de commande est relâché.

5. Si le brûleur ne s'allume pas ou ne reste pas allumé après 20 secondes de tentative d'allumage, tournez la vanne de commande en position off et attendez 5 minutes pour permettre au gaz de se dissiper avant de tenter une nouvelle allumage. **N'ESSAYEZ PAS D'ALLUMER LE BRÛLEUR SI VOUS SENTEZ DU GAZ.**
6. Avec le brûleur allumé et en fonctionnement, la hauteur de la flamme peut être ajustée entre faible et élevée à tout moment.

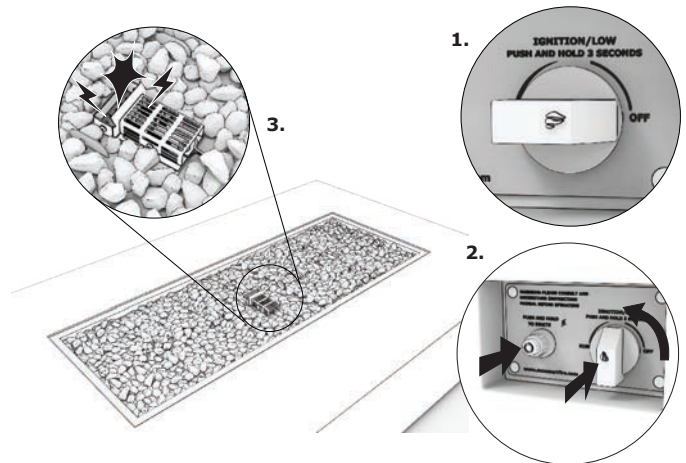

Pour éteindre

1. Tournez le bouton de commande en position LOW/IGNITION. Ensuite, appuyez délicatement sur le bouton de commande et tournez-le en position OFF.
2. Si vous utilisez une bonbonne de propane, fermez la vanne.



ATTENTION



RISQUE D'INCENDIE - HAUTES TEMPÉRATURES

Gardez les objets inflammables de la maison éloignés de le produit.

- N'obstruez pas les ouvertures de combustion et de ventilation.
- Ne placez pas d'objets inflammables sur ou près de le produit.
- Éloignez les meubles et les rideaux de le produit.
- N'utilisez pas de combustible pour lanterne, de kérosène, de liquide allume-barbecue, de biocarburant ou de liquides similaires dans cet appareil.
- Les matériaux combustibles, les liquides inflammables ou les vapeurs peuvent s'enflammer.

Problèmes et Solutions - Général

Symptôme		Causes possibles		Actions correctives
1.	Le produit ne s'allume pas	A.	Pas de gaz propane dans le réservoir, ou vanne du gaz naturel non ouverte.	Vérifier le réservoir de gaz propane. Vous n'avez peut-être plus de propane. Ou vérifier la vanne de gaz naturel sur le principal.
		B.	Orifice de brûleur obstrué.	Vérifier l'orifice du brûleur pour les obstructions. Enlever l'obstruction.
		C.	Pas d'étincelle pour allumer le brûleur.	Se référer à l'allumage dans la section 6.
		D.	Accumulation excessive de médias autour de l'allumeur.	S'assurer que les instructions d'installation des médias sont suivies, et que les médias ou les débris ne sont pas présents à l'intérieur de la protection d'allumage.
2.	Flammes basses ou ne reste pas allumé	A.	Vanne d'arrêt manuelle (bouton de commande marche/arrêt) ouverte ou non installée entre le réservoir de propane et le produit.	Fermer les vannes d'arrêt manuelles et du réservoir de propane. Ouvrir d'abord la vanne du réservoir de propane, puis suivre les instructions pour l'allumage.
		B.	Mauvais réglage du volet d'air.	Le volet d'air est réglé en usine pour une performance optimale. Pour le gaz naturel, le volet d'air doit être fermé. Pour le propane liquide, le volet d'air doit être ouvert de 1/4".
		C.	Pression d'alimentation en gaz incorrecte.	S'assurer que le produit fonctionne à la pression idéale d'arrivée de gaz détaillée à la page 47. Cela doit être fait par un plombier agréé.
		D.	Brûleur n'a pas été converti pour la bonne alimentation en gaz.	Les orifices de la soupape et du brûleur doivent être changés, et le volet d'air doit être fermé. Suivre les instructions de conversion.
		E.	Thermocouple n'est pas correctement fixé à la soupape.	S'assurer que le thermocouple est serré sur la soupape de commande à l'aide d'une clé de 10 mm.
3.	Flammes bleues	A.	Ceci est le résultat d'une opération normale et les flammes commenceront à jaunir lorsque l'unité sera autorisée à brûler pendant 15 à 20 minutes.	Aucune action requise.
4.	Bruit métallique	A.	Le bruit est causé par l'expansion et la contraction du métal lorsqu'il est chauffé et refroidi, similaire au son produit par un four ou un conduit de chauffage. Ce bruit n'affecte pas le fonctionnement ou la durée de vie de le produit.	Aucune action requise.
5.	L'allumeur fait un bruit de clic mais aucune étincelle visible n'est produite.	A.	L'allumeur n'est pas correctement mis à la terre.	Vérifier toutes les connexions de fil à l'arrière du boîtier d'étincelle.
		B.	Fil d'allumage ou fil de mise à la terre non branché.	S'assurer que le fil d'allumage et le fil de mise à la terre sont fixés solidement au brûleur.
		C.	Électrode d'allumage réglée trop loin de la sonde de mise à la terre.	Vérifier que l'électrode d'allumage et le mur de la protection d'allumage sont à 1/8 "à 3/16".
		D.	Accumulation excessive de médias autour de l'allumeur.	S'assurer que les instructions d'installation des médias sont suivies, et que les médias ne sont pas présents à l'intérieur de la protection d'allumage.

Problèmes et Solutions - Général

6.	L'allumeur ne produit pas d'étincelle ni de bruit de tic-tac.	A.	La pile est déchargée ou mal installée.	Assurez-vous qu'une nouvelle pile AAA est installée correctement dans l'interrupteur d'allumeur à bouton-poussoir.
		B.	Corrosion sur les contacts de la pile.	Vérifiez le contact au bas de la cavité de la pile pour détecter une éventuelle corrosion. Nettoyez-le avec un petit morceau de papier de verre ou une lime.
		C.	Le capuchon de la pile n'est pas complètement vissé.	Si le capuchon ne peut pas être vissé suffisamment serré, la pile ne fera pas un bon contact avec l'allumeur et celui-ci ne fonctionnera pas. Assurez-vous d'utiliser une surface fine comme une tôle d'acier de calibre 20-22 pour monter l'allumeur.
		D.	L'électrode d'allumage ou le fil de mise à la terre n'est pas connecté à l'allumeur.	Vérifiez que les fils de l'électrode d'allumage et de mise à la terre sont correctement connectés à l'allumeur.

Problèmes et Solutions - Débit de gaz fort

Son de ruissellement et de sifflement excessif

Il existe plusieurs causes de bruit excessif provenant de le produit à gaz. Plus il y a de gaz (réglage maximum de la soupape de contrôle), plus il est probable que vous entendiez un bruit excessif. Cela est dû au plus grand volume de gaz s'écoulant à plus grande vitesse à travers la plomberie de le produit. Le bruit généré par l'écoulement du gaz est inévitable, donc ce qui suit est destiné aux bruits de ruissellement ou de sifflement excessifs.

1. Entendez-vous un sifflement ou un bruit de ruissellement dans le flexible de le produit ?

La structure interne du flexible et le trajet suivi par le gaz à l'intérieur du flexible peuvent en être la cause. Lors de l'installation d'un flexible, faites de votre mieux pour éviter les angles et les virages serrés.

Vous pourriez être en mesure de remédier à un flexible bruyant déjà installé en le positionnant soigneusement pour éliminer les angles et les virages serrés.

L'utilisation de tubes flexibles commercialement disponibles pour les appareils à gaz (flexibles ondulés jaunes vendus dans les magasins de bricolage) n'est pas recommandée pour les foyers au gaz ou les cheminées. Ces tuyaux ne sont pas conçus pour les débits de gaz plus élevés de ces appareils et produisent de grandes quantités de bruit. Il existe différentes tailles et longueurs de tuyaux flexibles sans bruit de sifflement disponibles. Le plombier agréé qui effectue l'installation peut aider à recommander un.

2. Le sifflement provient-il de l'orifice ?

L'orifice contrôle la quantité de gaz que votre appareil utilise. Parfois, la forme d'un orifice peut produire un sifflement en fonction du débit de gaz et de la pression du gaz.

Si la repositionnement des flexibles dans votre appareil n'a pas résolu le bruit de sifflement, déconnectez l'alimentation en gaz du brûleur et retirez l'orifice. Si votre orifice siffle, veuillez contacter votre revendeur ou votre distributeur associé afin que nous puissions nous assurer que l'orifice spécifique est installé.

3. Assurez-vous que votre obturateur d'air est correctement réglé selon le manuel d'installation du gaz EcoSmart.

Un obturateur d'air correctement réglé donnera la flamme la plus lumineuse et des performances plus silencieuses.

Pour le gaz naturel, l'obturateur d'air doit être complètement fermé.

Pour le propane liquide, l'obturateur d'air doit être ouvert entre 3/16" et 1/4".

Service et entretien

Bien que la fréquence de l'entretien et de la maintenance de le produit dépendra de son utilisation et du type d'installation, un technicien de service qualifié devrait effectuer une vérification annuelle de le produit.

Le stockage de le produit à l'intérieur est autorisé uniquement si la bouteille de gaz est déconnectée et retirée de le produit.

L'acier inoxydable rouillera ou se corrodera avec le temps si la contamination ou les débris ne sont pas nettoyés ou enlevés immédiatement. Lorsqu'il n'est pas utilisé, il est recommandé de protéger votre cheminée des dommages causés par l'eau ou la corrosion en utilisant une housse protectrice.



ATTENTION

Risque de blessure ou de dommage matériel.

Avant l'entretien :

- Couper les services publics de le produit
- S'assurer que le produit est complètement refroidi



ATTENTION

Une inspection annuelle par un technicien qualifié est recommandée.



Vérifier :

- Tout obstacle à la combustion et à l'apport d'air.
- État de l'ensemble du brûleur
- Allumage et fonctionnement du brûleur
- Réglage du volet d'air du brûleur
- Raccords et tuyauterie de gaz



Risque de :

- Incendie
- Allumage retardé ou explosion
- Exposition aux fumées de combustion
- Odeurs



Tâches d'entretien et de service

Comme tous les systèmes de feu et de cheminée, il est important de procéder à des vérifications régulières de sécurité. Prenez le temps de vous familiariser (ainsi que les autres utilisateurs) avec les procédures de sécurité associées à l'utilisation de votre brasero.

Inspecter	Tâches d'entretien	
Assemblage du brûleur	1	Retirez le charbon de verre noir décoratif et examinez le brûleur. Aspirez et nettoyez-le au besoin. Utilisez des précautions lors du nettoyage de ces zones.
	2	Inspectez la présence d'une déformation ou de corrosion. Réparez-le si nécessaire.
	3	Vérifiez que le tuyau reliant le cylindre de gaz LP est en bon état. Remplacez-le si nécessaire.
	4	Vérifiez que le volet d'air est propre.
Allumage et fonctionnement du brûleur	1	Vérifiez que tous les raccords de gaz sont serrés et exempts de fuite.
	2	Nettoyez le dessus du brûleur, inspectez s'il est bouché, corrodé ou détérioré. Remplacez le brûleur si nécessaire.
	3	Inspectez les problèmes de flamme.
	4	Vérifiez que le volet d'air est exempt de poussière et de débris et qu'il est en position correcte pour le type de gaz utilisé.
	5	Inspectez l'orifice pour voir s'il y a de la suie, de la saleté ou de la corrosion.
	6	Vérifiez les pressions d'arrivée et de distribution de gaz. Ajustez le régulateur si nécessaire.
Tuyau de gaz avec régulateur	1	Le tuyau de gaz avec régulateur fourni avec le produit doit être utilisé pour les installations de gaz LP. Les pièces de remplacement doivent être celles spécifiées par le fabricant de le produit.

Matériaux de référence

Liste des pièces de service

Pièces de rechange	SKU
LP / NG BRÛLEUR	
Boîte d'allumage	ESF.1.P.GSB
Fil de mise à la terre de 36"	ESF.1.P.G36
Tuyau et régulateur GPL (10')	ESF.1.P.H10
Clé de contrôle	ESF.1.P.KEY
Bouton de contrôle	ESF.1.P.KNB
Soupape de sécurité à réglage variable	ESF.2.P.VAL
Panneau de contrôle	ESF.3.P.CPF
Adaptateur femelle 1/2" à écrou mâle 3/8"	ESF.2.P.FMA
Tuyau flexible en acier inoxydable sans sifflement de 22" avec raccords 1/2"	ESF.2.P.F22
Ensemble de capteur de flamme	ESF.2.P.FSA

Garantie

Garantie limitée d'un an

Le fabricant et les distributeurs associés accordent la garantie suivante pour les produits de feu de gaz extérieur décoratifs de la série GB utilisés aux États-Unis, au Canada, en Europe ou au Royaume-Uni. Les concessionnaires et les employés du fabricant et des distributeurs associés n'ont pas le droit d'accorder des garanties supplémentaires ou d'autoriser des recours en plus ou en contradiction avec les termes de cette garantie. Cette garantie vous confère des droits juridiques spécifiques. Vous pouvez également avoir d'autres droits qui varient d'un État à l'autre.

Le fabricant et les distributeurs associés garantissent que cet appareil de gaz décoratif de la série GB (le « produit ») sera exempt de défauts de matériau et de fabrication pendant une période d'un an à compter de la date d'achat. Les pièces et ensembles en acier inoxydable sont couverts par une garantie à durée de vie limitée. Cette garantie est soumise aux conditions, exclusions et limitations décrites ci-dessous.

Cette garantie s'applique uniquement au propriétaire d'origine du produit et n'est pas transférable. L'obligation du fabricant et des distributeurs associés en vertu de cette garantie ne s'étend pas aux dommages résultant de (1) l'assemblage, l'utilisation ou l'entretien du produit non conforme aux instructions d'installation/montage, aux instructions d'utilisation et à l'étiquette d'identification de l'agence de classement fournies avec le produit; (2) une installation ou une utilisation qui ne respecte pas les codes et règlements locaux en matière de construction; (3) l'expédition, une manipulation incorrecte, un mauvais fonctionnement, des mauvais traitements, des abus, une mauvaise utilisation, un accident ou des réparations non professionnelles; (4) l'utilisation de combustibles autres que ceux spécifiés dans les instructions d'utilisation; (5) l'installation ou l'utilisation de composants non fournis avec le produit ou de tout autre composant non expressément autorisé et approuvé par écrit par le fabricant ou les distributeurs associés; et/ou (6) la modification du produit non expressément autorisée et approuvée par écrit par le fabricant ou les distributeurs associés. Tout événement décrit dans la phrase précédente annule cette garantie. Cette garantie est nulle si le produit ou un composant a été enlevé, réparé ou remplacé avant que le fabricant ou les distributeurs associés aient eu l'occasion raisonnable d'inspecter le produit.

Les garanties énoncées sont des garanties directement données par le fabricant et s'ajoutent aux droits et recours qui sont conférés aux consommateurs par la Loi sur la Concurrence et la Consommation de 2010 du Commonwealth et d'autres lois du Commonwealth, de l'État ou du Territoire.

Le service en vertu des garanties précitées doit être assuré par le centre de service client agréé du fabricant ou du distributeur associé, qui fournira un service pendant leurs heures de travail normales.

Ce certificat de garantie et la preuve d'achat doivent être fournis en cas de réclamation.

PRÉNOM _____

NOM DE FAMILLE _____

EMAIL _____

ADRESSE _____

VILLE _____ ÉTAT _____

CODE POSTAL _____

Cette garantie est limitée au remplacement ou à la réparation des composants défectueux ou de la main-d'œuvre et le fabricant et les distributeurs associés peuvent entièrement s'acquitter de leurs obligations en vertu de cette garantie en réparant ou en remplaçant, à leur discrétion, les composants défectueux. Le fabricant et les distributeurs associés fourniront des pièces de rechange sans frais et paieront les frais de transport raisonnables liés au remplacement ou à la réparation des composants défectueux dans le cadre de cette garantie. Le montant maximal remboursable en vertu de cette garantie est limité au prix d'achat du produit et, si le fabricant et les distributeurs associés ne peuvent pas fournir de remplacement ou de réparation de manière rapide et rentable, le fabricant et les distributeurs associés pourront se libérer de toutes leurs obligations en vertu de cette garantie en remboursant le prix d'achat du produit.

SAUF DANS LA MESURE PRÉVUE PAR LA LOI, le fabricant et les distributeurs associés NE FONT AUCUNE AUTRE GARANTIE EXPRESSE AUTRE QUE LA GARANTIE EXPRESSE ÉNONCÉE ICI. LA DURÉE DE TOUTE GARANTIE IMPLICITE EST LIMITÉE À LA DURÉE DE LA GARANTIE SPÉCIFIÉE CI-DESSUS. EN AUCUN CAS le fabricant et les distributeurs associés NE SERONT RESPONSABLES DES DOMMAGES INDIRECTS OU CONSÉCUTIFS CAUSÉS PAR DES DÉFAUTS DANS LE PRODUIT. Certains États n'autorisent pas les limitations quant à la durée d'une garantie implicite, ou n'autorisent pas l'exclusion ou la limitation des dommages indirects ou consécutifs, il se peut donc que ces limitations ne s'appliquent pas à vous.

Pour bénéficier du service en vertu de cette garantie, vous devez :

1. Envoyer un avis écrit de l'état réclamé à votre distributeur associé (les adresses se trouvent à l'arrière de la couverture).
2. Confirmer que vous êtes le propriétaire d'origine du produit.
3. Des photos ou une vidéo du problème seront nécessaires pour évaluer la réclamation de garantie.
4. Permettre au fabricant et aux distributeurs associés d'enquêter sur la réclamation, y compris de leur donner la possibilité raisonnable d'inspecter le produit avant tout travail de réparation ou de remplacement et avant que le produit ou un composant du produit ait été enlevé.

PAYS _____

DATE D'ACHAT _____

ACHETÉ CHEZ _____

UTILISATION PRIMAIRE _____

NOM DU MODÈLE _____

NUMÉRO DE SÉRIE _____

Vous trouverez ces informations sur la plaque signalétique située sur le côté du brûleur.

Pour toutes réclamations, contactez votre revendeur ou le distributeur dans votre pays. Dans le cas où EcoSmart n'est pas représenté dans votre pays, consultez le site www.ecosmartfire.com et contactez le revendeur EcoSmart le plus proche.

*Ne retournez pas ce formulaire au fabricant ou aux distributeurs associés, veuillez le conserver pour votre référence personnelle.

安装, 操作 和维修指南

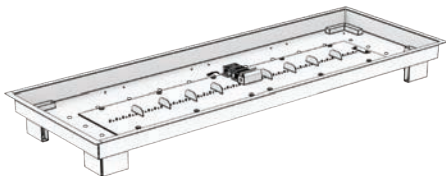

LINEAR GAS BURNER: **ESF.2.B.G37T.EUK**
7.5lbs/3.4kg

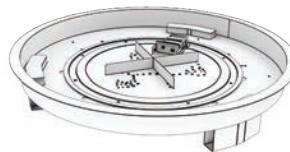

ROUND GAS BURNER: **ESF.2.B.G16T.EUK**
5.5lbs/2.5kg

安装人员: 将说明书留在设备旁边。

消费者: 保留本说明书以供以后参考。



警告



1. 使用前请仔细阅读说明书。
2. 仅适用于室外使用。
3. 安装和维修必须由合格的安装人员、服务机构或燃气供应商进行。
4. 不正确的安装、调整、改变、服务或维护可能会导致人身伤害或财产损失。
5. 在安装或维修设备之前, 请仔细阅读安装和维护说明。
6. 如果不严格遵守此说明中的信息, 可能会导致火灾或爆炸, 引起财产损失、人身伤害或生命危险。
7. 不要在减压器的情况下直接将燃气气瓶连接到设备上。
8. 仅使用本说明书中指定的类型的燃气和气瓶。
9. 不要堵塞气瓶外壳的通风孔。
10. 设备运行期间不要移动。
11. 移动设备之前, 请关闭燃气气瓶或减压器上的阀门。
12. 在发生狂风时, 必须采取措施防止设备倾斜。



危险



1. 一氧化碳危险 - 该设备会产生没有气味的一氧化碳。
2. 绝不能在封闭空间(如房车, 帐篷, 汽车或家庭)中使用此设备。在封闭空间使用可能会导致死亡。
3. 如果闻到气味:
 - a. 关闭设备的燃气。
 - b. 熄灭任何明火。
 - c. 如果气味仍然存在, 请远离设备, 并立即联系燃气供应商或消防部门。



注意



1. 不要丢弃本说明书。
2. 包括重要的操作和维护说明。
3. 请阅读、理解并遵循这些说明, 以确保安全安装和操作。
4. 保持燃烧器的清洁非常重要。
5. 在使用后关闭气瓶或减压器上的燃气阀门。

重要提示:

附带的燃烧器已经准备好使用丙烷。请联系您当地的经销商获取转换为天然气的使用说明。

**▲ DANGER: FLAMMABLE GAS UNDER PRESSURE.
LEAKING LP-GAS MAY CAUSE A FIRE OR EXPLOSION IF IGNITED
CAUSING SERIOUS BODILY INJURY OR DEATH.
CONTACT LP GAS SUPPLIER FOR REPAIRS, OR DISPOSAL OF A
CYLINDER OR UNUSED LP-GAS.**

▲ WARNING: FOR OUTDOOR USE ONLY.*

**DO NOT USE OR STORE CYLINDER IN A BUILDING,
GARAGE, OR ENCLOSED AREA.**

▲ WARNING:

- Know the odor of LP-gas. If you hear, see, or smell leaking LP-gas, immediately get everyone away from the cylinder and call the Fire Department. Do not attempt repairs.
- Caution your LP-gas supplier to:
 - Be certain cylinder is purged of trapped air prior to first filling.
 - Be certain not to over fill the cylinder.
 - Be certain cylinder requalification date is checked.
- LP-gas is heavier than air and may settle in low places while dissipating.
- Contact with the liquid contents of cylinder will cause freeze burns to the skin.
- Do not allow children to tamper or play with cylinder.
- When not connected for use, keep cylinder valve turned off. Self-contained appliances shall be limited to a cylinder of 30 lb. capacity or less.
- Do not use, store or transport cylinder where it would be exposed to high temperatures. Relief valve may open allowing a large amount of flammable gas to escape.
- When transporting, keep cylinder secured in an upright position with cylinder valve turned off.

WHEN CONNECTING FOR USE:

- Use only in compliance with applicable codes.
- Read and follow manufacturer's instructions.
- Consult manufacturer's instructions concerning the cylinder connection provided with your appliance.
- Be sure the regulator vent is not pointing up.
- Turn off all valves on the appliance.
- Do not check for gas leaks with a match or open flame. Apply soapy water at areas marked "X". Open cylinder valve. If bubbles appear, close valve and have LP-gas service person make needed repairs. Also, check appliance valves and connections to make sure they do not leak before lighting appliance.
- Light appliance(s) following manufacturer's instructions.
- When appliance is not in use, keep the cylinder valve closed.

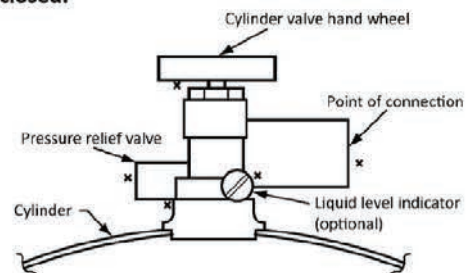

DO NOT REMOVE, DEFACE, OR OBLITERATE THIS LABEL

▲ DANGER: Do not store a spare LP cylinder under or near a barbecue grill, or other heat sources. NEVER fill an LP cylinder beyond 80% full: a fire causing death or serious injury may occur.



0359-16
(EU) 2016/426



MAD DESIGN CHINA	产品名称: 火炉燃烧器		2575 0359	
	零件编号:	ESF.2.B.G16T.EUK ESF.2.B.G37T.EUK		
	序列号:			
目的地国家	设备类别	气体和供应压力:	主燃烧器:	型号: ESF.2.B.G16T.EUK ESF.2.B.G37T.EUK
			喷嘴尺寸 Ø:	总名义热输入 (Hs)
BE,CH,CY,CZ,ES,FR,GB,GR,IE,IT,LT,LU,LV,PT,SK,SI	I3+(28-30/37) □	丁烷 (G30) 28-30毫巴	2.15mm	19 千瓦 1237克/小时
		丙烷 (G31) 37毫巴	2.15mm	19 千瓦 1357克/小时
BE,BG,CY,DK,EE,FI,HU,HR,LT,LU,NL,NO,SE,SI,SK,RO,TR,MT	I3B/P(30) □	丁烷/丙烷 30毫巴	2.15mm	19 千瓦 1237克/小时
AT,CH,DE,SK	I3B/P(50) □	丁烷/丙烷 50毫巴	1.89mm	19 千瓦 1237克/小时
PL	I3B/P(37) □	丁烷/丙烷 37毫巴	2.00mm	19 千瓦 1237克/小时
AL,AT,BG,CH,CZ,DK,EE,ES,FI,GB,GR,HR,HU,IE IS,IT,LT,LV,MK,NO,PT,RO,SI,SE,SK,TR,FR,NL	I2H(20) □	G20 20 mbar	3.3mm	19千瓦
<p>此设备必须按照现行规定进行安装。 在安装和使用此设备之前, 请查阅使用说明。 警告: 此设备有明火, 请使用适当的防护措施保护幼儿、老人和病弱者的安全。 此设备仅用于装饰目的。 仅供户外使用。 在封闭区域使用此设备是危险的并且被禁止。 仅在通风良好的区域或户外使用。 充分通风的区域必须至少开放25%的表面积。 表面积是墙面积的总和。 注意, 接触部分可能非常热, 请远离幼儿。 使用后关闭气瓶或调压器阀门。</p>				

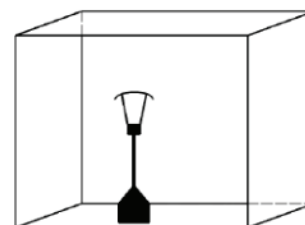

培训所有用户

使用手册可以在我们的网站上找到, 或者通过联系您的当地经销商获取。

为什么要注册保修?

注册保修不仅仅是激活您的保修, 它还为我们总部提供了所需的信息, 以便在需要时向您传达重要的安全和法规信息。

这可能包括以下内容:

- 在潜在危险的极少发生事件中及时通知,
- 提醒定期的安全步骤和维护程序,
- 适用于或增强您购买的产品的公告或配件。

我们与客户进行有效沟通是我们持续改进、保护消费者安全和财产的承诺的重要组成部分。

如果您通过外部经销商、零售商或代理商购买了您的产品, 制造商和相关经销商不会保存这些详细信息, 并且可能在获取时遇到困难, 因为系统和最佳实践因企业而异。

请立即注册您的保修。您可以在www.ecosmartfire.com上在线注册, 或按照第87页上列明的详细信息通过电子邮件将您的详细信息发送给您购买产品的制造商或相关经销商。详细信息可在背面封面上找到。

目录

图标	71
重要安全信息	72
安装间距	73
在开始之前	74
燃气连接	75
标准配件	77
燃烧器组裝-丙烷	79
照明和操作	82
故障排除 - 常规	83
故障排除 - 大声的燃气流动	84
服务和维护	85
参考资料	86
保修	87

图标

标记信息/位置

关于您的具体设备的型号信息可以在连接到燃烧器上的金属链上的评级板上找到。参见下面的示例评级板以了解规格的位置。

FOR YOUR SAFETY, READ BEFORE LIGHTING BURNER

MAD Design USA
311 N. Robertson Blvd.
Private Mail Box #932
Beverly Hills, CA 90211
EcoSmart Inc DBA MAD Design USA

WARNING! If you do not follow these instructions exactly, a fire or explosion may result causing property damage, personal injury, and/or loss of life.

A. This appliance is equipped with a safety ignition and shutdown device, but must be lit manually. When lighting, follow these instructions exactly.

B. BEFORE LIGHTING, smell around the appliance area for gas. Be sure to smell next to the floor because some gas is heavier than air and will settle on the floor.

WHAT TO DO IF YOU SMELL GAS:

- Do not try to light any appliance.
- Do not touch any electric switch. Do not use any phone in your building.
- Immediately call your gas supplier from a neighbor's phone. Follow the gas supplier's instructions.
- If you cannot reach your gas supplier, call the fire department.

C. Use only your hand to operate the control valve. Never use tools. If the control valve will not operate by hand, do not try to repair it, call a qualified service technician. Force or attempted repair may result in unwanted operation.

D. Do not use the appliance if any part has been underwater. Immediately call a qualified service technician to inspect the appliance and replace any part of the control system and any gas control which has been underwater.

CAUTION: The supplied propane regulator hose must be used for all 20lb (9kg), self-contained propane cylinder installations. The regulator is set for an outlet pressure of 10/.5 in WC (2.61 kPa).

OPERATING INSTRUCTIONS

1. STOP! Read the safety information above on this label.
2. This appliance is equipped with a safety ignition and shutdown device, but must be lit manually. When lighting, follow these instructions exactly.
3. Ensure that the control valve is in the "OFF" position
4. For self-contained propane cylinder installations, slowly open the valve on the cylinder by rotating counter clockwise. For hard-piped

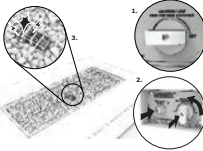

installation, ensure that all manual shut-off valves on the supply line are open.

5. Press and hold sparker button. Verify that an audible and visible spark is present inside the ignition wind guard.
6. Gently press and turn the control knob counter-clockwise to the "LOW/IGNITION" position. Fully depress the knob and hold for 3-5 seconds until ignition is proven and the burner remains lit when the knob released.
7. If burner does not light after 10 seconds of attempting ignition, turn the valve clockwise to the "OFF" position and wait 5 minutes to allow gas to dissipate before attempting ignition again. NO NOT attempt to light burner if the smell of gas is present.
8. With proven ignition, the burner can be adjusted between "LOW" and "HIGH" by rotating the control knob.



TO TURN OFF GAS TO APPLIANCE

1. Turn the control knob clockwise to the "LOW/IGNITION" position, if not already there. Then gently depress the knob and turn clockwise to the "OFF" position.
2. For self-contained propane cylinder installations, turn the cylinder valve clockwise to close it completely and disconnect the propane regulator hose from the cylinder.

WARNING

Do not store or use gasoline or other flammable vapors and liquids in the vicinity of this or any other gas appliance. An LP-cylinder not connected for use shall not be stored in the vicinity of this or any other gas appliance.

重要安全信息

祝贺您购买了这款装饰性燃气器具。您选择的这款器具旨在提供安全的操作、可靠性和效率。

本手册包含了关于安全安装和使用您的新燃气器具的说明。在安装和使用这款器具之前，请仔细阅读整本手册，并严格按照说明和警告进行操作。

这本使用说明书应保留以供日后参考。如果您是安装者（而非拥有者），请确保将本手册交给拥有者以便他们了解器具的安全操作，并供日后参考。

该器具是一款仅用于户外使用的装饰性燃气器具，严禁用于烹饪。请勿在该器具中燃烧固体燃料。

这款燃气燃烧器仅适用于已批准的型号，不得安装在自定义设计中。

除非另有说明，本使用说明书中的信息适用于所有型号和燃气控制系统。

远离儿童。设备工作状态时，永远不要离开儿童，使其无人看护。

在紧急情况下，请准备一个多用途干粉灭火器（美国的 ABC 类）以备不时之需。

1. 爆炸/火灾危险

- 如果有使用氧气瓶或存在易燃蒸汽的区域，不要操作。
- 点燃设备时切勿吸烟。

2. 确定火源位置

- 确保有足够的通风以安全运行。
- 将设备安置在远离易燃物质的地方，尤其是容易移动的物品，要遵守本手册中描述的最小安全距离。
- 将燃气软管放置在人们可能绊倒的通道之外，或者可能会意外损坏软管的区域。
- 将设备放置在坚实，平坦，水平的表面上，尽量避免设备过度湿润或被水淹没。
- 充足的通风区域必须至少有25%的面积是敞开的。表面积是墙壁表面的总和。设备上方不能有任何障碍物，如树木、灌木等。请务必保持与可燃物质的最小距离。

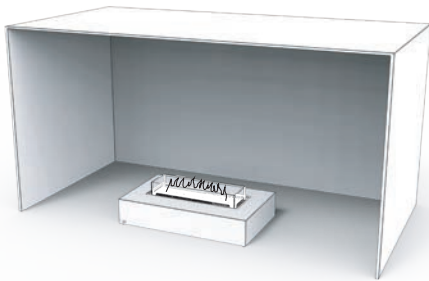

- 由制造商密封的部件不得由用户操纵。
- 不要在易燃物质附近使用设备。

3. 操作火源

- 如果设备损坏或功能失常，请不要使用。
- 仅供装饰使用，不适合连续运行。不要使用设备加热或煮沸水，或作为烹饪设备。火源中不要放入木头、木炭、纸张或其他可燃物质。
- 对于因使用不正确燃料造成的损失，生产商和相关经销商概不负责。
- 永远不要留下无人看管的火源。
- 使用后，在气瓶处关闭燃气供应。
- 不要修改设备。任何未经授权的设备修改都将使保修失效。
- 任何修改都可能是危险的，可能会造成人身伤害或财产损失。
- 不要堵塞气瓶外壳的通风孔。
- 使用后关闭燃气供应或调节器的阀门。
- 在移动设备之前，关闭燃气供应或调节器的阀门。

4. 热表面危险

- 由于表面温度高，使用后一个小时之内，请将儿童、宠物、衣物和家具远离设备，因为设备在运行时可能会变热，与设备接触可能会造成皮肤烫伤。

5. 使用配件

- 只能使用您的设备的经授权的配件。
- 为了减少火灾或伤害的风险，不要以任何方式修改设备。
- 燃烧器未经未放气的燃气装饰木设置测试。为了减少火灾或伤害的风险，不要在此设备中安装未放气的燃气装饰木。
对于装饰性介质，您必须：
确保装饰性介质不会干扰燃烧器部件。
- 确认质量和适用性，以确保当暴露于极端温度变化时，介质不会爆炸，发出一氧化碳或烟雾。
- 火源配件的直径不得小于1/2英寸（12.7毫米），以使配件不能阻碍燃烧器部件。
- 不要使用本设备制造商未提供或推荐的配件或备件。

如有任何关于重要的安全使用信息，请联系您的销售商或合作经销商。请将这些警告存放在安全的地方，以便将来参考。

安装间距

在规划设备安装时，首先需要确定以下信息：

环境条件

警告：确保火源始终远离易燃材料和其他点火源（易燃材料、汽油和其他易燃蒸汽和液体）。注意将火源远离可能因风和气流而移动的物品，例如树枝/窗帘/纸张等。

模型内的火口底部永远不能直接接触易燃材料。

处于极端气候条件下，比如积雪严重，四季户外保护套可以有效地保护产品性能。

设备的定位

充足和持续的通风对于保持设备的正常和安全运行至关重要，包括设备底部的通风。在没有底部通风的情况下设置设备会导致热量积聚和不正确的燃烧。不要移除底座或使用缺少底座的设备。

1. 将设备和LP气罐盖放置在细长平坦的表面上，该表面的长度和宽度应与设备相同。设备和LP气罐盖可以放置在易燃表面（如木制甲板）或不易燃材料（如混凝土）上。随时确保观察设备的两侧和上方的所有间隙（见图1和图2）。
2. 通过调整铰接脚的升降来在地面表面和设备侧壁之间保持最小的空气间隔为 $\frac{1}{2}$ "（12.5mm）。
3. 不要将设备放置在草地、人造草皮、地毯或任何不平整的表面上，因为这将阻止设备底部空气的流通。见图1。
4. 对于LP气罐盖（如果购买了），按照相同的说明进行操作。见图1。



图1

将设备放置在燃气供应线或LP燃气供应罐旁边。

不要将设备安置在会过度湿润或浸入水中的位置。

最小间隙

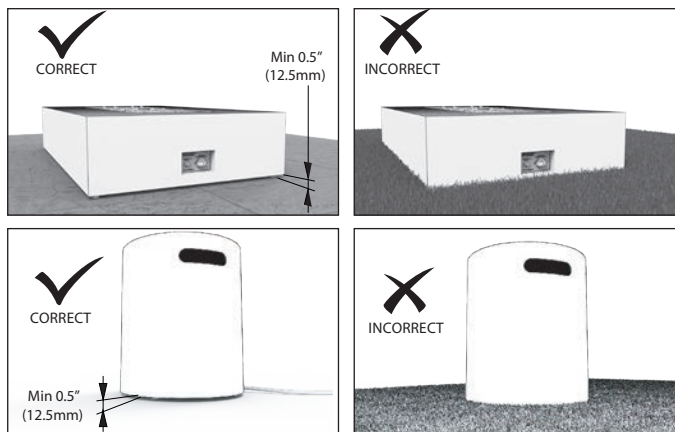
注意：测量距火焰最近的距离

易固定和稳定的家具物品（如沙发或露台家具）的侧侧间隙必须始终保持在距火焰24英寸（610毫米）的最小间隙处。

对于易移动的物品（如窗帘/树木）的上方间隙，最小间隙必须始终：

- 距火焰78.7英寸（2000毫米）。

天花板间隙必须保持最小：

- 72英寸（1,829毫米）到燃烧器顶部的悬挂处。

请注意：任何家具物品或安装在火焰器具上方或旁边的配件都必须被其制造商视为适于耐热，例如电子物品（包括屏幕和娱乐设备）、壁纸、层压板、饰面、胶水和复合材料。

制造商和相关经销商对本手册未遵守安装的任何安装所造成的任何受伤或损坏不负责任。

强烈推荐配备灭火器。

! **警告** !

制造商和相关经销商不承担以下行为的责任，并且保修将被取消：

- 安装和使用任何损坏的组件。
- 更改燃烧器装配或燃烧器喷嘴。
- 安装与本手册中说明的不同。

任何这样的行为都可能引起火灾隐患。

! **警告** !

火灾风险

提供足够的间隙：

- 在通风口周围
- 访问服务

将设备放置在远离交通区域的位置。



图2

间隙测量距离火焰边缘，而不是距火焰中心。

在开始之前

工具和设备

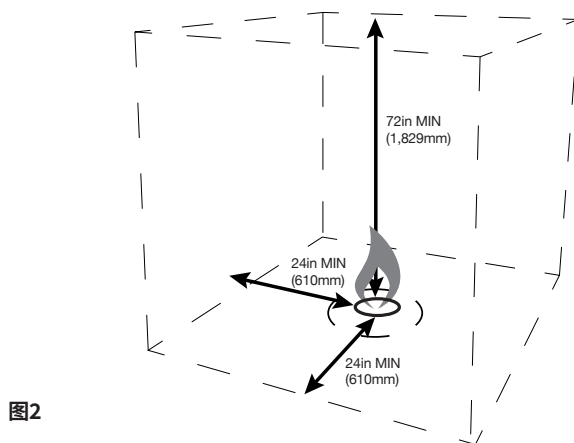
在开始安装之前，请确保以下工具和设备齐全：

- 手套
- 安全眼镜
- 交叉螺丝刀
- 防腐蚀检漏液
- 可调节扳手(2只)
- 1节AAA电池
- 10毫米扳手
- 11毫米扳手(仅适用于天然气转换)
- 平口螺丝刀

初步安全检查

在组装设备之前，重要的是检查以下内容，并确定是否可以安全进行操作：

- 仔细将所有燃烧器组件从包装中取出。
- 检查是否有损坏。不要使用损坏的组件。
- 如果气管组件出现过度磨损、磨损或损坏的迹象，则必须在启动设备之前更换气管组件。不要使用除制造商指定的零件以外的零件。
- 如果明显燃烧器损坏，必须在启动设备之前更换燃烧器。不要使用除制造商指定的零件之外的零件。
- 将组件放置在所需位置。该位置必须毗邻燃气供应管线。在安装和连接到燃气供应后，必须能够轻松访问燃气阀控制旋钮，因为开关燃烧器的ON/OFF燃气阀用于打开和关闭。

安装位置必须远离人们可能绊倒的地方，或者远离可能意外损坏气管的区域。

此外，适用于液化石油气模型：

- 确保将液化石油气瓶安装在平稳的表面上，并加以固定以防止倾斜。
- 确保气罐阀完全关闭(顺时针方向)。
- 必须使用6kg或更大的气瓶以及气瓶制造商指定的气管和调压器。
- 将气管的末端连接到设备的ON/OFF燃气阀上。确保它安全牢固。
- 将调压器组件连接到气瓶阀。仅手紧(顺时针方向)。不要使用扳手拧紧！使用扳手可能会损坏快速关闭螺母，并导致危险情况。
- 确保气瓶阀具有正确的外部配对螺纹(气瓶阀上标有“USE WITH TYPE 1”的标记)。
- 检查设备随附的气管是否有任何损坏。如果有损坏迹象，请勿使用。
- 组装完成后，不得将气管放置在人们可能绊倒的地方，或者可能意外损坏气管的区域。
- 不要更改设备或其密封组件的结构。
- 在设备工作时不要移动设备。
- 设备未使用时，气瓶需要关闭。
- 在设备使用时必须安装玻璃面板(如果有提供)。
- 气瓶始终存放在易于访问的地方，以便随时关闭。

- 在气瓶和设备之间始终使用适当的压力调节器。允许的压力(取决于您所在的位置)为：美国/加拿大为11WC。对于欧盟：30mbar、37mbar、50mbar，并且只能使用符合EN16129标准的调压器。
- 将气瓶充气的任务应委托给经认证的气体充装站。
- 仅在授权地点更换空瓶。



警告

窒息风险

- 此燃气设备仅适用于通风良好的户外空间使用。
- 本机不得安装在封闭结构或未通风设备内。

注意

锐利的边缘

在安装过程中，请佩戴防护手套和安全眼镜。



警告

检查设备和组件是否损坏。损坏的零件可能会影响安全操作。

- 不要安装损坏、不完整或替代的组件。

将损坏的零件报告给经销商。



燃气连接

燃料

在进行燃气连接之前，确保安装的设备与现有的燃气类型兼容。

燃气压力

需要正确的输入压力以实现最佳的性能。

 **警告** 





火灾危险
爆炸危险

验证进气压力。

- 高压可能导致过度燃烧条件。
- 低压可能导致爆炸。
- 在其他家用燃气设备工作时，请验证最小压力。



 **警告** 





火灾危险
爆炸危险

- 管路排气时可能会产生燃气积聚导致点火。
- 排气必须由合格的技术人员执行。
- 确保通风充足。
- 确保没有火花或明火等点火源。



警告：燃气供应管路中将有少量空气。第一次点火时，需要一段时间将空气从管路中排出。随后启动该设备将不需要进行此类排气。**气阀必须按下点火器按钮，直到点火器按钮第一次点火。**

 **警告** 



检查燃气泄漏
火灾危险
爆炸危险
窒息危险

- 检查所有配件和连接处。
- 不要使用明火。
- 燃气管路安装完成后，必须使用商用泄漏检测液检查并紧固所有连接处，并检查泄漏情况。务必冲洗所有泄漏检测液。





配件和连接可能在运输和处理过程中变松。

燃气连接

液化石油气供应

- 必须使用液化石油气型号所附带的压力调节器和软管组件。更换压力调节器和软管组件必须符合本手册规定。
- 液化石油气型号所使用的液化石油气储存气瓶必须根据美国交通部 (DOT) 规定的液化石油气气瓶规格建造和标记。
- 气瓶必须存放在室外通风良好的区域, 不处于儿童可触及的范围内。已断开连接的气瓶必须紧固安装螺纹阀塞, 并不能存放在建筑物、车库或任何封闭区域内。
- 只有当该设备已经从其燃料供应 (天然气管道或液化石油气储存气瓶) 中断开连接时, 才允许将其存放在室内。
- 液化石油气储存气瓶供应系统必须设置为气体蒸汽吸收方式。
- 使用的液化石油气储存气瓶必须包括一个保护气瓶阀门的环。
- 当液化石油气型号未使用时, 必须关闭储存气瓶的液化石油气。
- 所使用的气瓶的具体大小和容量: 6公斤或更大或直接连接到丙烷储罐。
- 液化石油气储存气瓶必须通过CE-EN的认证。

错误的安装、调整、改装服务或维护可能会导致人员伤害或财产损失。请参考并了解本手册。如需帮助或额外信息, 请咨询合格的安装技工、持有许可的技术人员或燃气供应商。

标准配件

请确认所有物品已收到。燃烧器包括最少的设备,以确保安全运行。

燃烧器



线性燃气燃烧器 - ESF.2.B.G37T.EUK



圆形燃气燃烧器 - ESF.2.B.G16T.EUK

包含的物品

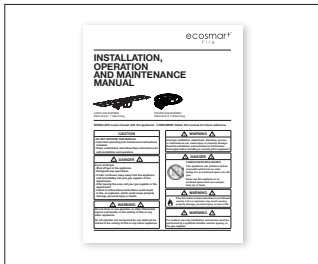

操作手册

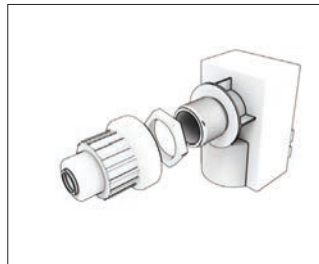

点火器盒



接地电线36英寸(已连接到燃烧器)



液化石油气软管和调节器(10英尺)

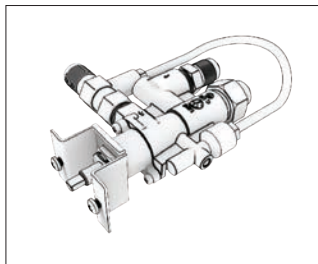

阀门和螺丝(用于连接到控制面板)

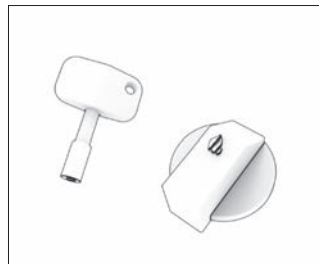

钥匙和控制旋钮

寻找提供的零件

1. 柔性管道
2. 接地电线
3. 点火电线
4. 热电偶线
5. 硅橡胶垫圈

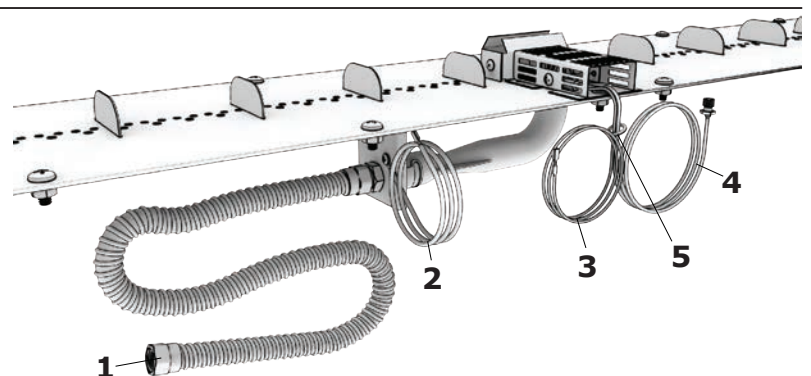

标准配件

组装控制面板

请确认您已收到所有必要的零件,如第77页所示。

1. 在设备上找到EcoSmart盖板,取下四个塑料螺丝盖,并将盖板从设备上拧下。
保留四颗螺丝和螺丝盖。燃气控制面板应直接位于EcoSmart盖板后面。不再需要EcoSmart盖板。
2. 取下点火器盒的盖子和塑料螺母。
3. 将点火器盒放在控制面板板后,插入控制面板板。
4. 从控制面板板的正面,通过固定塑料螺母来固定点火器盒。
5. 插入AAA电池,确保电池的+方向朝外安装。
6. 螺上点火器盖子以固定电池。
7. 使用提供的螺钉将控制阀装在控制面板板的背面。阀门必须按照所示的方向安装。
8. 安装旋钮。

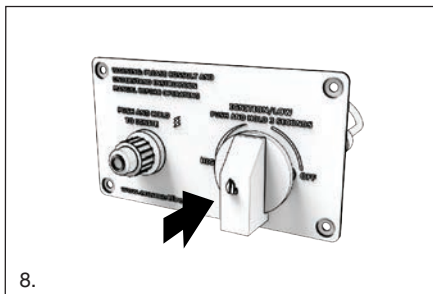
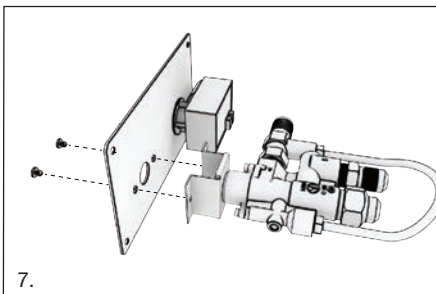
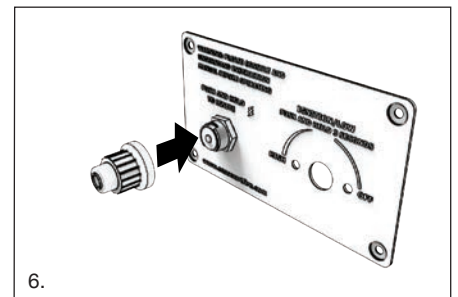
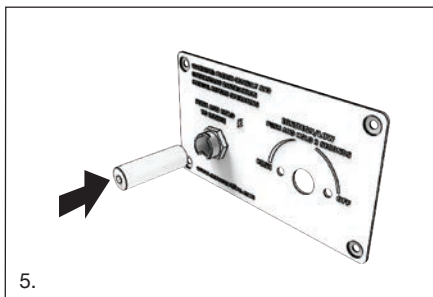
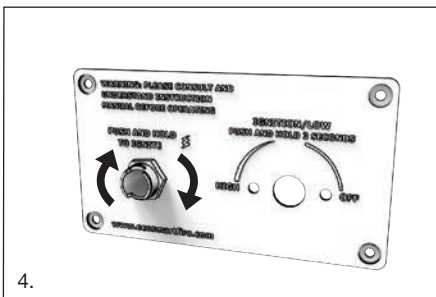
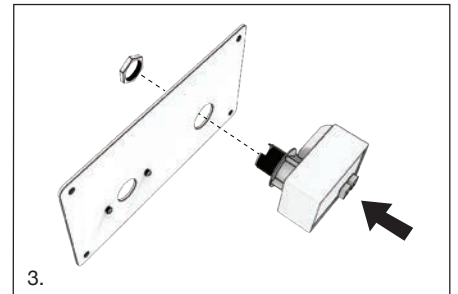
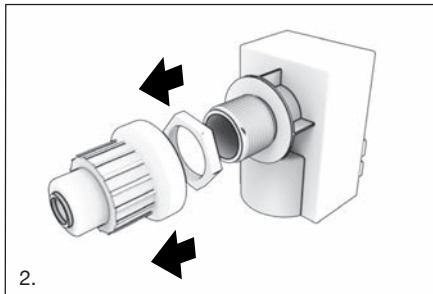
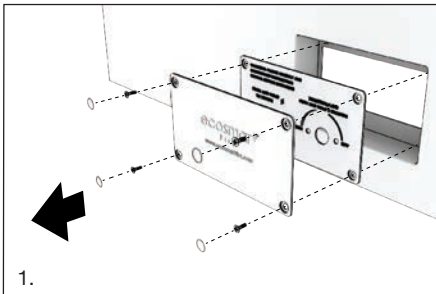

燃烧器组裝-丙烷

1. 打开燃烧器包装箱。取出所有物品并与手册第77页上列出的物品进行对照, 确保所需的所有零件都准备就绪。

2. 燃烧器默认为液化石油气燃料。通过与第69页的燃料喷嘴图表进行对比, 确认是否安装了正确的喷嘴。喷嘴上会有编号。确认后, 请确保连接的柔性燃气管紧固。确保空气隔板两边留出1/4英寸(6.4毫米)的开口。

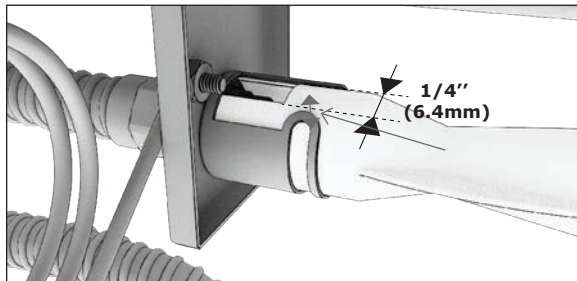

3. 确保点火线固定在点火器底部。

4. 确保接地线固定在燃烧器底部。

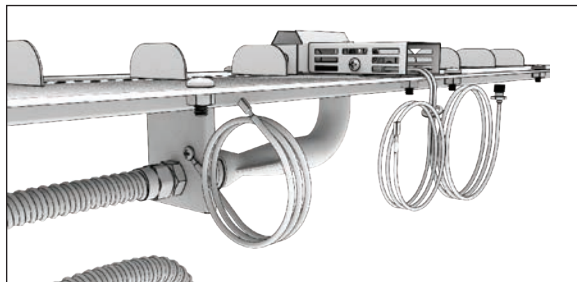

5. 只适用于直线型燃烧器:(圆形燃烧器不需要此步骤)。将金属托盘小心地放入装置开口中。

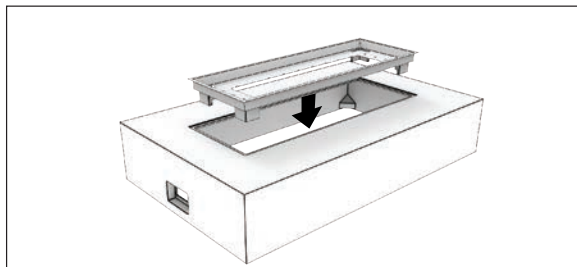

6. 将燃烧器组裝体放置到正确位置, 即燃气输入柔性管(喷嘴所在位置)指向控制面板切割位置的周围区域。小心地展开热电偶管。首先通过燃烧器位置的开口逐个通过柔性燃气输入管、热电偶管、接地线和点火线, 然后放置燃烧器到最终位置。将嵌套环滑入插槽, 将燃烧器放置到最终位置。

注意: 托盘上的孔不设计与燃烧器螺丝对齐。只需将燃烧器放在托盘上, 黑晶炭石平铺于四周。不要拆下侧边的螺丝, 它们有助于使燃烧器升高, 以方便排水。

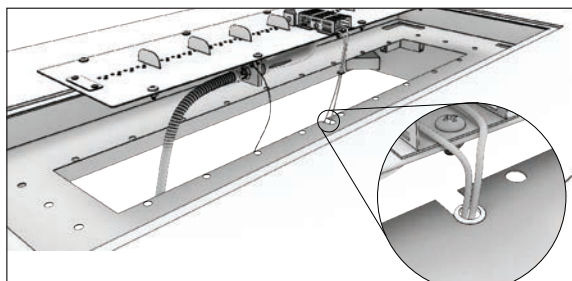

7. 只适用于圆形燃烧器:(直线型燃烧器不适用此步骤)。将金属托盘插入周围装置中。小心地将燃烧器放置在靠近托盘开口的周围装置上, 但不要将燃烧器插入最终位置。旋转燃烧器以确保热电偶管与托盘/周围装置上的槽口对齐。燃气输入柔性管应该与周围装置上燃气控制阀位置呈90度角。小心地展开热电偶管。首先通过燃烧器位置的开口逐个通过柔性管、热电偶管、接地线和点火线, 然后将燃烧器放置到最终位置。

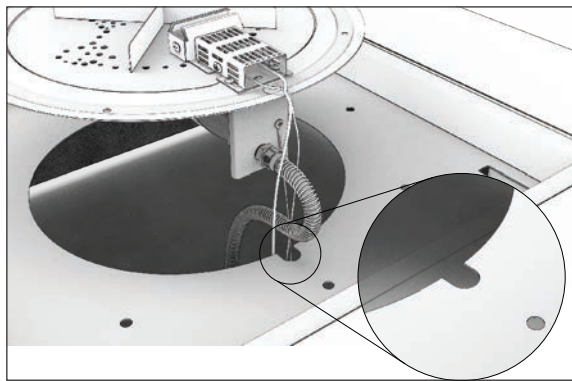
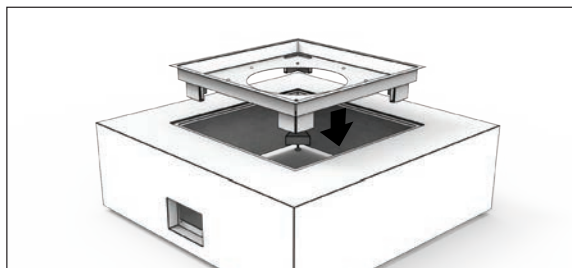

8. 将黑色液化石油气罐软管从周围装置下面滑入, 然后从控制面板开口出来。黑色液化石油气软管的另一端带有调压器, 将其连接到液化石油气罐上。

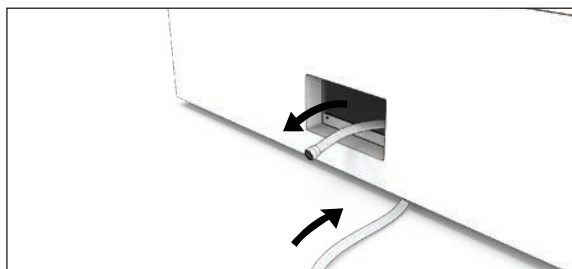

燃燒器組裝-丙烷

9. 将所有软管和电线从装置内部拉出,通过控制面板切割口。

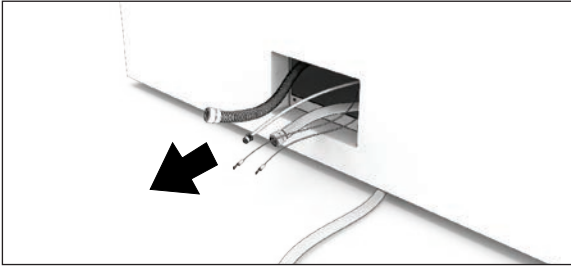

10. 确保按照第78页的说明组装控制面板。

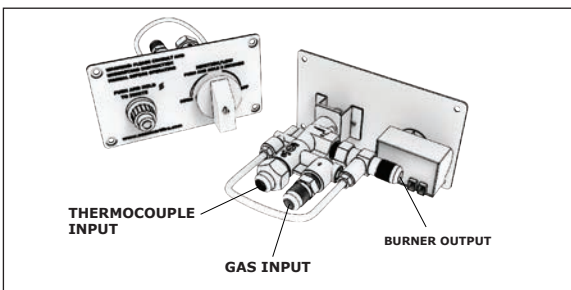

11. 使用两个可调节扳手,将柔性液化石油气管连接到入口阀接头(向箭头指向)。不要过紧。

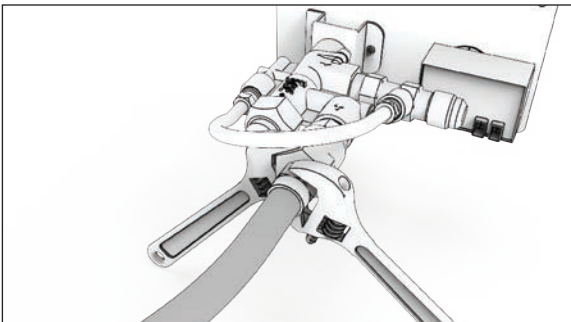

12. 使用两个可调节扳手,将燃烧器上的柔性燃气管连接到出口阀接头(向箭头指向)。不要过紧。

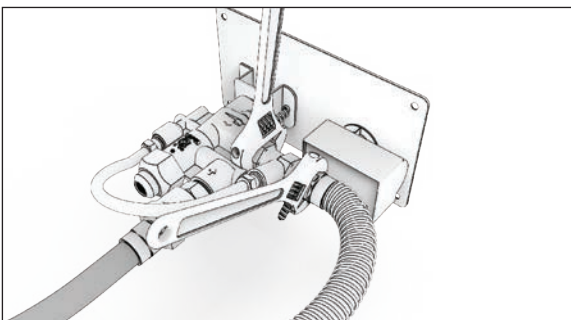

13. 将热电偶连接到控制阀上。先用手拧紧,然后用10毫米扳手牢牢拧紧(旋转1/2圈)。热电偶受损和/或连接松动会导致操作问题。

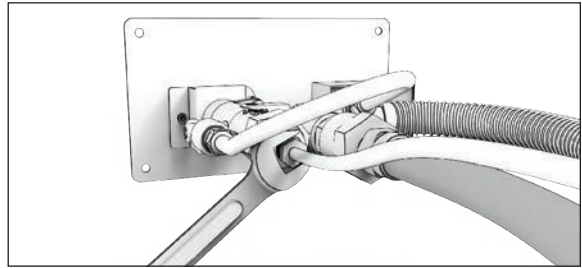

14. 将点火线和接地线插入点火器的背面。这些线可以插入点火器盒背面的任一端口。

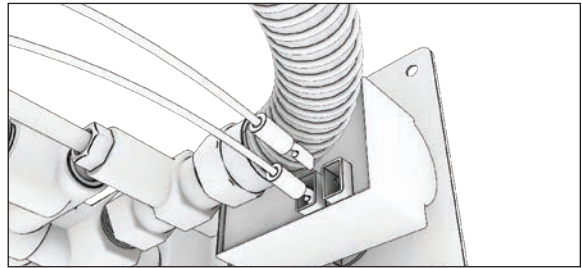

15. 将完全组装好的控制面板插入周围装置的一侧,根据需要可将电缆和电线回放到装置内部,直到控制面板正确位置放置。

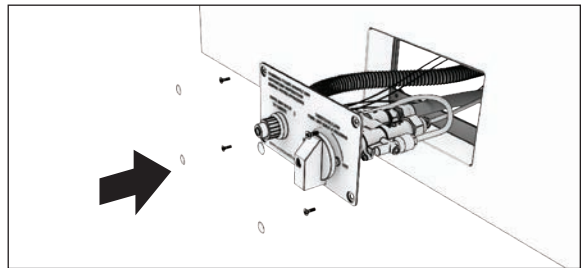

16. 使用4颗螺丝将控制面板组件固定。在螺丝头上安装4个黑色塑料螺丝帽。

燃燒器組裝-丙烷

17. 均匀地铺置玻璃颗粒在燃烧器表面上。使用提供的所有黑晶炭石效果最佳。炭石颗粒不能存在于点火器风防内。将点火风防内的纸板覆盖物取下。

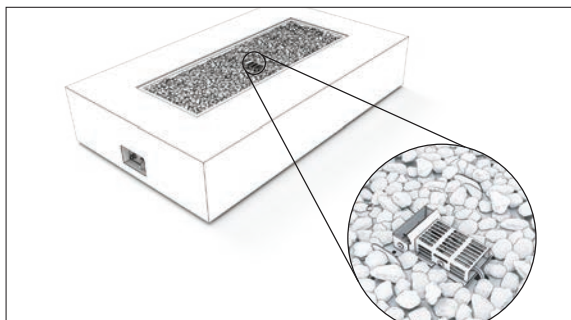

18. 确保液化石油气罐处于关闭位置。将液化石油气软管和附带的调压器连接到液化石油气罐上。

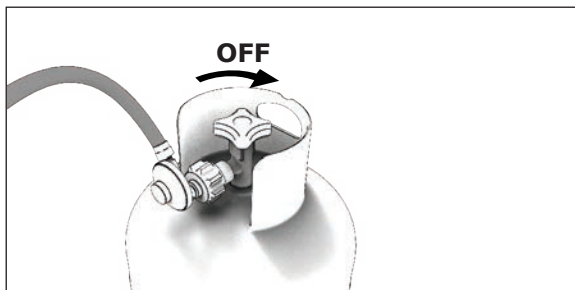

19. 确保控制旋钮(或“键”)处于关闭位置。

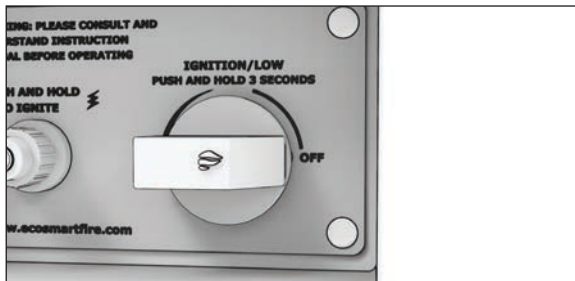

20. 在操作之前使用泄漏检测溶液检查所有连接。

21. 缓慢打开主燃气供应切断阀,并检查燃气系统进口侧是否有气泡。如果发现气泡,请立即关闭主燃气供应切断阀,并使用可调节扳手再次紧固所有配件。

22. 如果没有泄漏,则可以进行首次点火和最终泄漏检查。

23. 在主燃气供应切断阀打开的情况下,将控制阀转至“低/点火”位置。按住点火器按钮,缓慢按下控制旋钮并保持3-5秒。燃烧器应点燃。验证燃气系统出口侧是否没有气泡。

24. 如果燃气系统出口侧没有泄漏,燃烧器已准备好正常运行。如果存在泄漏,将控制阀转至“关闭”位置,并关闭主燃气供应切断阀。重新紧固所有连接并重复第23步。

确保充足和持续的通风对于保持设备正常和安全运行非常重要,包括对设备底部的通风。将设备放置在没有空气流通的情况下,会导致热量积聚和不正确的燃烧。不要拆下脚或缺少脚的情况下操作设备。

1. 将设备和液化石油气罐罩放在硬而平坦的表面上,该表面延伸到设备的整个长度和宽度。设备和液化石油气罐罩可以放置在可燃表面(如木板)或不可燃材料(如混凝土)上。始终确保遵守设备两侧和上方的所有间隙要求(见图1和2)。

2. 通过向上或向下调整活动脚,确保设备侧壁与地面之间保持至少1/2英寸(12.5毫米)的空间。

3. 不要将设备放置在草地、人造草地、地毯或任何不平坦的表面上,因为这会阻塞设备下方的空气流通。见图1。

4. 对于液化石油气罐罩(如果购买),请按照相同的说明操作。见图1。



圖1



警告

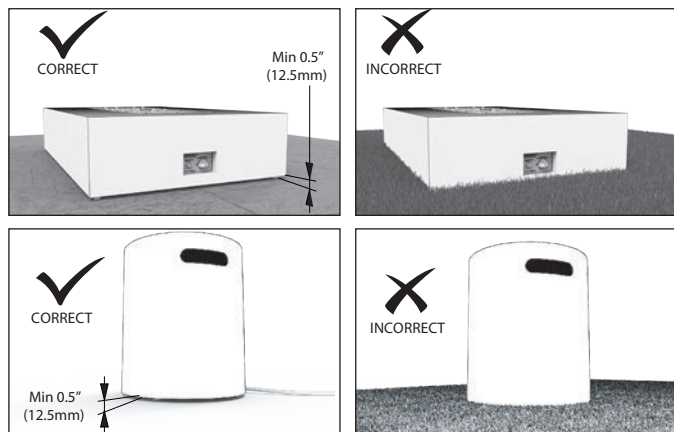

請勿在燃燒器上使用黑色玻璃炭之外的材料進行燃燒。

照明和操作

为了您的安全, 点火之前请仔细阅读

警告! 如果您不按照这些指示进行操作, 可能会导致火灾或爆炸, 导致财产损失、人身伤害和/或生命损失。

为了您的安全, 点火之前请仔细阅读

警告! 如果您不按照这些指示进行操作, 可能会导致火灾或爆炸, 导致财产损失、人身伤害和/或生命损失。

- 这个设备可以通过电子点火或使用火柴点火。在点火时请严格按照以下指示进行操作。
- 在点火之前, 请在设备周围的区域闻一闻是否有气味。请确保在设备底座旁边闻一闻, 因为一些气体比空气重, 会落到地面上。

如果闻到气味怎么办:

- 不要尝试点燃任何器具。
 - 不要触摸任何电开关, 也不要不要在附近使用电话。
 - 立刻用邻居的电话拨打燃气供应商的电话。按燃气供应商的指示行事。
 - 如果联系不上燃气供应商, 拨打消防部门的电话。
- 只能使用手来拧开丙烷气罐上的气控阀(如有)。不要使用工具。如果阀门无法手动拧开, 请不要尝试修理, 而是拨打经过资格认证的维修人员。强行拧动或尝试修理可能导致火灾或爆炸。
 - 如果设备的任何部分被浸泡在水中, 请不要使用。立即拨打经过资格认证的维修人员来检查设备并更换任何浸泡在水中的部件。
 - 必须使用此设备配备的燃气压力调节器。该调节器将出口压力设定为 10.5英寸 (267毫米) 水柱。

点火说明

- 确保控制阀处于关闭位置。
- 确保燃气供应阀处于开启位置。
- 按住点火器按钮。确保点火风罩内有可听见和可见的火花。
- 轻轻按下并转动控制旋钮至低/点火位置。完全按下控制旋钮并保持 3-5秒钟。当释放控制旋钮时, 燃烧器应该点燃并继续运行。
- 如果在点燃尝试后的20秒内燃烧器没有点燃或保持点燃, 将控制阀关闭并等待5分钟, 以允许燃气散发, 然后再次尝试点燃。如果闻到气味, 请不要尝试点燃燃烧器。
- 当燃烧器点燃并运行时, 可以随时调整火焰高度, 从低到高。

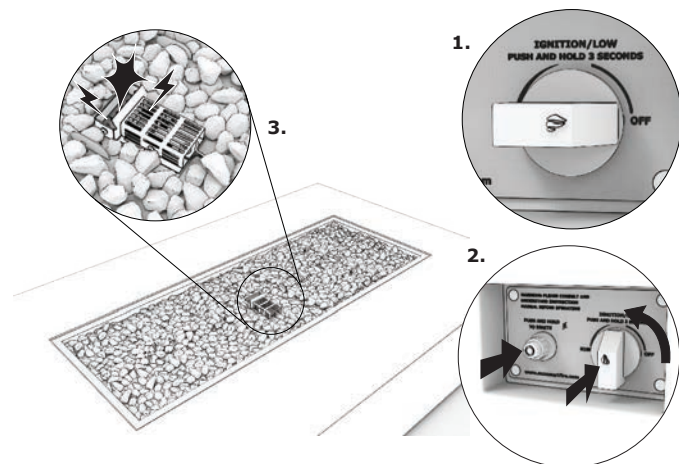

熄灭火焰

- 将控制旋钮转至低/点火位置, 然后轻轻按下控制旋钮并将其拧至关闭位置。
- 如果使用的是丙烷气罐, 请关闭阀门。



警告



火灾风险 - 高温

请将易燃的家居物品远离设备。

- 不要阻塞燃烧和通风空气。
- 不要将易燃物品放在设备上方或附近。
- 将家具、窗帘与设备保持距离。
- 不要在设备中使用灯油、煤油、木炭点火液、生物乙醇或类似液体。
- 易燃材料、易燃液体或蒸汽可能着火。

故障排除 - 常规

故障状态		可能产生的原因	正确的操作方法
1.	设备无法点燃	A. 石油气罐没有气体, 或天然气主阀没有打开。	检查石油气(丙烷)罐。可能是燃气用尽了。或者检查天然气主阀。
		B. 燃烧器孔堵塞。	检查燃烧器孔是否堵塞。清除堵塞。
		C. 点火器无法点燃燃烧器。	参考第6节的点火器。
		D. 点火器周围的媒体积累过多。	确保按照媒体安装说明操作, 并且点火器周围没有媒体或杂物。
2.	火焰低或无法保持点燃	A. 手动关闭阀(开/关控制旋钮)打开或未安装在石油气罐和设备之间。	关闭石油气罐和手动关闭阀。首先打开石油气罐阀, 然后按照点火指示进行操作。
		B. 通风孔调整不正确。	通风孔在出厂时调整为最佳性能。对于天然气, 通风孔应关闭。对于丙烷气, 通风孔应打开1/4英寸。
		C. 燃气供应压力不正确。	确保设备在第69页上详细说明了理想进口燃气压力下运行。这应由持牌的水管工程师进行操作。
		D. 燃烧器未转换为正确的燃气供应。	必须更改阀门孔和燃烧器孔, 并且通风孔必须关闭。按照转换说明操作。
		E. 热电偶未正确固定到阀门上。	使用10毫米扳手将热电偶紧固到控制阀上。
3.	蓝色火焰	A. 这是正常操作的结果, 当设备被允许燃烧15-20分钟后, 火焰将开始变黄。	不需要采取任何措施。
4.	金属噪音	A. 噪音是由于金属在加热和冷却过程中膨胀和收缩引起的, 类似于炉子或加热管道产生的声音。这种噪音不影响设备的操作或寿命。	不需要采取任何措施。
5.	点火器发出点击声, 但没有看到明显的火花	A. 点火器接地不良。	检查点火器盒背面的所有电线连接。
		B. 点火或接地线没有插好。	确保点火器线和接地线牢固地连接到燃烧器上。
		C. 点火电极距离接地探头太远。	检查点火电极和点火风罩壁是否在1/8英寸至3/16英寸之间。
		D. 点火器周围的黑晶炭石积聚过多。	确保按照黑晶炭石安装说明操作, 并且点火嘴周围没有黑晶炭石。

故障排除 - 常规

6.	点火器没有火花或发出咔嗒声	A.	电池电量耗尽或未安装或安装错误	确保在按钮点火器开关中安装了一块新的AAA电池
		B.	电池接触处有腐蚀	检查电池腔底部的接触处是否有腐蚀。用一小块砂纸或锉刀清洁。
		C.	电池盖没有完全拧紧	如果电池盖无法完全拧紧，电池将无法与点火器正常连接，无法工作。请确保使用20-22号钢板等薄表面安装点火器。
		D.	点火电极或接地线未连接到点火器	确保点火电极和接地线正确连接到点火器。

故障排除 - 大声的燃气流动

过多的冲洗和尖叫声

燃气设备发出过多噪音有多种原因。燃气流量越大（最大控制阀设定），噪音越大的可能性越高。这是由于燃气通过设备的管道以更高的速度流动时的更大体积导致的。燃气流动会产生噪音，因此以下内容旨在解决声音过大的冲洗或尖叫问题。

1. 您是否听到燃气设备柔性管道发出尖叫或冲洗的声音？

柔性管道的内部结构和燃气在柔性管道内的路径可能是原因。在安装柔性管道时，请尽量避免锐利的弯曲和角度。

您可以通过仔细重新调整管道位置来解决已经安装的嘈杂柔性管道的问题，以去除锐利的弯曲和角度。

不建议使用市售的家用燃气连接器（硬件商店的黄色波纹柔性管道）用于燃气火焰坑或壁炉。这些软管不适用于这些设备更高输入燃气速率，并会产生大量噪音。有各种尺寸和不会发出尖叫声的柔性管道可供选择。进行安装的持牌水管工可以提供建议。

2. 嘶嘶声是来自喷口吗？

喷口是控制设备使用燃气量的部件。有时喷口的形状会因燃气流量和燃气压力的不同而产生嘶嘶声。

如果重新调整设备中的柔性管道未修复尖叫声，请断开对燃烧器的燃气供应并拆下喷口。通过喷口吹气以检查是否会发出嘶嘶声。如果喷口发出嘶嘶声，请联系您的零售商或关联分销商 以确保您安装了正确的喷口。

3. 根据EcoSmart燃气安装手册正确调整空气卡盘。

正确调整的空气卡盘将产生最明亮的火焰和最安静的性能。

对于天然气，空气卡盘应完全关闭。

对于液化石油气，空气卡盘应打开3/16英寸至1/4英寸之间。

服务和维护

虽然设备的维护和保养频率取决于使用方式和安装类型,但是应该每年由合格的维修技术人员进行一次设备检查。

只有在气瓶断开并从设备中拆下时,才允许把设备存放在室内。



如果不及及时清洁或清除污染物或杂质,不锈钢将随着时间的推移而生锈或腐蚀。建议在不使用时,用防护套覆盖保护您的壁炉免受水损害或腐蚀。

 **警告** 

伤害或财产损失的风险。

维修前:

- 关闭设备的公用事业
- 确保设备完全冷却

 **警告** 

建议定期由合格技师检查。

检查:

- 燃烧和通风风口的障碍物
- 燃烧器组件的状况
- 燃烧器点火和操作
- 燃烧器气门调整
- 气体连接和配件

风险:

- 火灾
- 延迟点火或爆炸
- 接触燃烧烟气
- 气味

维护和维修任务

像所有的火焰和壁炉系统一样,定期进行安全检查是非常重要的。请花些时间熟悉(和其他用户)与使用火坑相关的安全程序。

检查	维护任务
燃烧器组件	1 拆下装饰性黑晶炭石并检查燃烧器。根据需要清洁吸尘和擦拭这些区域。清洁这些区域时要小心。
	2 检查是否有变形和腐蚀。必要时进行维修。
	3 检查连接LP燃气气瓶的软管是否有损坏。必要时更换。
	4 确认空气气门区域干净
燃烧器点火和操作	1 确认所有气体连接都是紧密的且无泄漏
	2 清洁燃烧器顶部,检查是否有堵塞的端口,腐蚀或劣化。必要时更换燃烧器。
	3 检查是否有火焰问题。
	4 确认空气气门没有灰尘和杂物,并处于正确的位置以使用该类型气体。
	5 检查孔口是否有烟灰,污垢或腐蚀。
	6 确认总管和进气压力。必要时调整调节器。
气管与调节器	1 与设备一起提供的气管和调节器必须用于LP安装。更换必须是规定的设备制造商所指定的。

参考资料

服务部件清单

更换零件	SKU
LP/NG燃烧器	
点火器盒	ESF.1.P.GSB
接地线 (36英寸)	ESF.1.P.G36
LP软管和调节器 (10英尺)	ESF.1.P.H10
控制钥匙	ESF.1.P.KEY
控制旋钮	ESF.1.P.KNB
可变控制安全阀	ESF.2.P.VAL
控制面板	ESF.3.P.CPF
1/2英寸母扁接头x 3/8英寸公扁接头适配器	ESF.2.P.FMA
22英寸不发出哨音的不锈钢软管, 带1/2英寸配件	ESF.2.P.F22
火焰传感器组件	ESF.2.P.FSA

MANUALE DI INSTALLAZIONE, USO E MANUTENZIONE

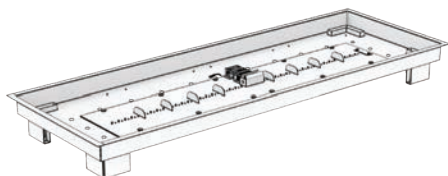

LINEAR GAS BURNER: **ESF.2.B.G37T.EUK**
7.5lbs/3.4kg

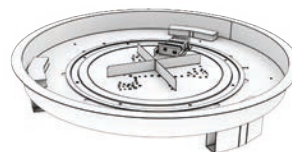

ROUND GAS BURNER: **ESF.2.B.G16T.EUK**
5.5lbs/2.5kg

INSTALLATORE: Lasciare il manuale con l'apparecchio.

CONSUMATORE: Conservare questo manuale per riferimenti futuri.

⚠ AVVERTENZA ⚠

1. Leggere le istruzioni prima dell'uso.
2. Solo per uso esterno.
3. L'installazione e la manutenzione devono essere effettuate da un installatore qualificato, un'agenzia di assistenza o il fornitore di gas.
4. Un'installazione, regolazione, modifica, servizio o manutenzione impropri possono causare lesioni o danni materiali.
5. Leggere attentamente le istruzioni di installazione e manutenzione prima di installare o effettuare la manutenzione di questo apparecchio.
6. Se le informazioni contenute in queste istruzioni non vengono seguite esattamente, potrebbe verificarsi un incendio o un'esplosione che provoca danni materiali, lesioni personali o perdita di vite.
7. Non collegare direttamente il cilindro di gas all'apparecchio senza il regolatore.
8. Utilizzare solo il tipo di gas e il cilindro specificati in queste istruzioni.
9. Non ostruire i fori di ventilazione dell'alloggiamento del cilindro.
10. Non spostare l'apparecchio durante il funzionamento.
11. Chiudere la valvola del cilindro di gas o del regolatore prima di spostare l'apparecchio.
12. In caso di vento forte, prendere precauzioni contro il ribaltamento dell'apparecchio.

⚠ PERICOLO ⚠

1. Pericolo di monossido di carbonio - Questo apparecchio può produrre monossido di carbonio che non ha odore.
2. Non utilizzare mai questo apparecchio in un ambiente chiuso come un camper, una tenda, un'auto o una casa. L'utilizzo in un ambiente chiuso può causare la morte.
3. Se si sente odore di gas:
 - a. Chiudere il gas all'apparecchio.
 - b. Spegnerne qualsiasi fiamma aperta.
 - c. Se l'odore persiste, allontanarsi dall'apparecchio e chiamare immediatamente il proprio fornitore di gas o il servizio antincendio.

⚠ ATTENZIONE ⚠

1. Non gettare via questo manuale.
2. Importanti istruzioni operative e di manutenzione incluse.
3. Leggere, comprendere e seguire queste istruzioni per una sicura installazione e utilizzo.
4. È fondamentale mantenere pulito il bruciatore.
5. Chiudere l'alimentazione del gas alla valvola del cilindro di gas o del regolatore dopo l'uso.

Importante:

Il bruciatore fornito con questo camino è pronto per il propano. Contattate il vostro rivenditore locale per le istruzioni sulla conversione al gas naturale.

**▲ DANGER: FLAMMABLE GAS UNDER PRESSURE.
LEAKING LP-GAS MAY CAUSE A FIRE OR EXPLOSION IF IGNITED
CAUSING SERIOUS BODILY INJURY OR DEATH.
CONTACT LP GAS SUPPLIER FOR REPAIRS, OR DISPOSAL OF A
CYLINDER OR UNUSED LP-GAS.**

▲ WARNING: FOR OUTDOOR USE ONLY.*

**DO NOT USE OR STORE CYLINDER IN A BUILDING,
GARAGE, OR ENCLOSED AREA.**

▲ WARNING:

- Know the odor of LP-gas. If you hear, see, or smell leaking LP-gas, immediately get everyone away from the cylinder and call the Fire Department. Do not attempt repairs.
- Caution your LP-gas supplier to:
 - Be certain cylinder is purged of trapped air prior to first filling.
 - Be certain not to over fill the cylinder.
 - Be certain cylinder requalification date is checked.
- LP-gas is heavier than air and may settle in low places while dissipating.
- Contact with the liquid contents of cylinder will cause freeze burns to the skin.
- Do not allow children to tamper or play with cylinder.
- When not connected for use, keep cylinder valve turned off. Self-contained appliances shall be limited to a cylinder of 30 lb. capacity or less.
- Do not use, store or transport cylinder where it would be exposed to high temperatures. Relief valve may open allowing a large amount of flammable gas to escape.
- When transporting, keep cylinder secured in an upright position with cylinder valve turned off.

WHEN CONNECTING FOR USE:

- Use only in compliance with applicable codes.
- Read and follow manufacturer's instructions.
- Consult manufacturer's instructions concerning the cylinder connection provided with your appliance.
- Be sure the regulator vent is not pointing up.
- Turn off all valves on the appliance.
- Do not check for gas leaks with a match or open flame. Apply soapy water at areas marked "X". Open cylinder valve. If bubbles appear, close valve and have LP-gas service person make needed repairs. Also, check appliance valves and connections to make sure they do not leak before lighting appliance.
- Light appliance(s) following manufacturer's instructions.
- When appliance is not in use, keep the cylinder valve closed.

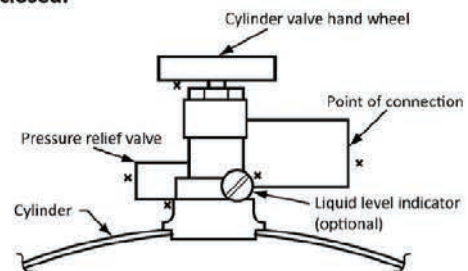

DO NOT REMOVE, DEFACE, OR OBLITERATE THIS LABEL

▲ DANGER: Do not store a spare LP cylinder under or near a barbecue grill, or other heat sources. NEVER fill an LP cylinder beyond 80% full: a fire causing death or serious injury may occur.

0359-16
(EU) 2016/426

MAD DESIGN CHINA	Nome del prodotto: Bruciatore a fuoco		2575 0359	
	Numeri di parte:	ESF.2.B.G16T.EUK ESF.2.B.G37T.EUK		
	Numero di serie:			
Paese di destinazione	Categoria di apparecchiatura	Gas e pressione di alimentazione	Bruciatore principale:	Numeri di modello: ESF.2.B.G16T.EUK ESF.2.B.G37T.EUK
			Dimensione iniettore Ø:	Potenza termica nominale totale (Hs)
BE,CH,CY,CZ,ES,FR,GB,GR,IE,IT,LT,LU,LV,PT,SK,SI	I3+(28-30/37) <input type="checkbox"/>	Butano(G30) 28-30 mbar	2.15mm	19 kW 1237g/h
		Propano(G31) 37 mbar	2.15mm	19 kW 1357g/h
BE,BG,CY,DK,EE,FI,HU,HR,LT,LU,NL,NO,SE,SI,SK,RO,TR,MT	I3B/P(30) <input type="checkbox"/>	Butano/Propano 50 mbar	2.15mm	19 kW 1237g/h
AT,CH,DE,SK	I3B/P(50) <input type="checkbox"/>	Butano/Propano 50 mbar	1.89mm	19 kW 1237g/h
PL	I3B/P(37) <input type="checkbox"/>	Butano/Propano 37 mbar	2.00mm	19 kW 1237g/h
AL,AT,BG,CH,CZ,DK,EE,ES,FI,GB,GR,HR,HU,IE IS,IT,LT,LV,MK,NO,PT,RO,SI,SE,SK,TR,FR,NL	I2H(20) <input type="checkbox"/>	G20 20 mbar	3.3mm	19kW

Questo apparecchio deve essere installato conformemente alle normative vigenti.
Consultare le istruzioni prima dell'installazione e dell'uso di questo apparecchio.
ATTENZIONE: QUESTO APPARECCHIO HA UNA FIAMMA NUDA, SI DOVREBBE UTILIZZARE UNA PROTEZIONE ADEGUATA PER LA SICUREZZA DEI BAMBINI PICCOLI, DEGLI ANZIANI E DEI MALATI.

Questo apparecchio è destinato a scopi decorativi. SOLO PER USO ALL'APERTO.

L'uso di questo apparecchio in ambienti chiusi è PERICOLOSO e VIETATO.

Per l'uso all'aperto o in aree ampiamente ventilate.

Un'area ampiamente ventilata deve avere almeno il 25% della superficie aperta.

La superficie aperta è la somma della superficie delle pareti.

Fate attenzione, le parti accessibili possono essere molto calde. Tenere lontano dai bambini piccoli.

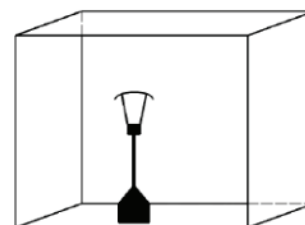

Educare tutti gli utenti

I manuali possono essere trovati sul nostro sito web o contattando il distributore locale.

Perché registrare la garanzia?

La registrazione della garanzia offre più di un semplice attivazione della garanzia: fornisce alla nostra sede centrale le informazioni di cui abbiamo bisogno per comunicare informazioni importanti sulla sicurezza e sulla normativa, nel caso sia necessario.

Ciò potrebbe includere:

- Notifiche tempestive nel caso improbabile di un pericolo potenziale,
- Promemoria su procedure regolari di sicurezza e manutenzione,
- Annunci di nuovi modelli o accessori che si adattano o migliorano il tuo acquisto.

È importante che siamo in grado di comunicare in modo efficace con i nostri clienti nel quadro del nostro impegno per il miglioramento continuo, la sicurezza dei consumatori e la protezione dei beni.

Se hai acquistato il tuo prodotto tramite un distributore esterno, rivenditore o agente, il produttore e i distributori associati non hanno queste informazioni in archivio e potrebbero avere problemi a reperirle poiché i sistemi e le migliori pratiche variano da azienda a azienda.

Registrare oggi stesso la garanzia. Puoi farlo online su www.ecosmartfire.com oppure inviando i dettagli come indicato a pagina 109 tramite email al produttore o al distributore associato presso cui hai acquistato il tuo prodotto. I dettagli possono essere trovati nella copertina posteriore.

Contenuti

Etichettature	93
Importanti Informazioni di sicurezza	94
Sicurezze	95
Prima di iniziare	96
Allacciamento del gas	97
Attrezzatura standard inclusa	99
Montaggio del bruciatore - Propano	101
Accensione e funzionamento	104
Risoluzione dei problemi - Generale	105
Risoluzione dei problemi - Flusso di gas rumoroso	106
Assistenza e manutenzione	107
Materiale di riferimento	108
Garanzia	109

Etichettature

Informazioni sull'etichetta di elenco / Localizzazione

Le informazioni sul modello riguardanti il tuo specifico apparecchio possono essere trovate sulla targhetta di classificazione fissata al tuo bruciatore tramite una catena metallica. Consulta la scheda di valutazione di esempio riportata di seguito per le posizioni delle specifiche.

FOR YOUR SAFETY, READ BEFORE LIGHTING BURNER

MAD Design USA
311 N. Robertson Blvd.
Private Mail Box #932
Beverly Hills, CA 90211
EcoSmart Inc DBA MAD Design USA

WARNING! If you do not follow these instructions exactly, a fire or explosion may result causing property damage, personal injury, and/or loss of life.

- A. This appliance is equipped with a safety ignition and shutdown device, but must be lit manually. When lighting, follow these instructions exactly.
- B. BEFORE LIGHTING, smell around the appliance area for gas. Be sure to smell next to the floor because some gas is heavier than air and will settle on the floor.

WHAT TO DO IF YOU SMELL GAS:

- Do not try to light any appliance.
- Do not touch any electric switch. Do not use any phone in your building.
- Immediately call your gas supplier from a neighbor's phone. Follow the gas supplier's instructions.
- If you cannot reach your gas supplier, call the fire department.

- C. Use only your hand to operate the control valve. Never use tools. If the control valve will not operate by hand, do not try to repair it, call a qualified service technician. Force or attempted repair may result in unwanted operation.

- D. Do not use the appliance if any part has been underwater. Immediately call a qualified service technician to inspect the appliance and replace any part of the control system and any gas control which has been underwater.

CAUTION: The supplied propane regulator hose must be used for all 20lb (9kg), self-contained propane cylinder installations. The regulator is set for an outlet pressure of 10/.5 in WC (2.61 kPa).

OPERATING INSTRUCTIONS

1. STOP! Read the safety information above on this label.
2. This appliance is equipped with a safety ignition and shutdown device, but must be lit manually. When lighting, follow these instructions exactly.
3. Ensure that the control valve is in the "OFF" position
4. For self-contained propane cylinder installations, slowly open the valve on the cylinder by rotating counter clockwise. For hard-piped

installation, ensure that all manual shut-off valves on the supply line are open.

5. Press and hold sparker button. Verify that an audible and visible spark is present inside the ignition wind guard.
6. Gently press and turn the control knob counter-clockwise to the "LOW/IGNITION" position. Fully depress the knob and hold for 3-5 seconds until ignition is proven and the burner remains lit when the knob released.
7. If burner does not light after 10 seconds of attempting ignition, turn the valve clockwise to the "OFF" position and wait 5 minutes to allow gas to dissipate before attempting ignition again. NO NOT attempt to light burner if the smell of gas is present.
8. With proven ignition, the burner can be adjusted between "LOW" and "HIGH" by rotating the control knob.

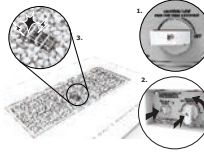

TO TURN OFF GAS TO APPLIANCE

1. Turn the control knob clockwise to the "LOW/IGNITION" position, if not already there. Then gently depress the knob and turn clockwise to the "OFF" position.
2. For self-contained propane cylinder installations, turn the cylinder valve clockwise to close it completely and disconnect the propane regulator hose from the cylinder.



Do not store or use gasoline or other flammable vapors and liquids in the vicinity of this or any other gas appliance. An LP-cylinder not connected for use shall not be stored in the vicinity of this or any other gas appliance.

Importanti Informazioni di sicurezza

Congratulazioni per l'acquisto di questo apparecchio a gas decorativo. L'apparecchio che hai selezionato è progettato per fornire un funzionamento sicuro, affidabilità ed efficienza.

Questo manuale contiene istruzioni per l'installazione e l'uso sicuro del tuo nuovo apparecchio a gas. Prima di installare e utilizzare questo apparecchio, leggi l'intero manuale e segui attentamente le istruzioni e le avvertenze.

Questo manuale del proprietario deve essere conservato per riferimenti futuri. Se sei l'installatore (e non il proprietario), assicurati di consegnare questo manuale al proprietario affinché possa imparare il funzionamento sicuro dell'apparecchio e per riferimenti futuri.

Questo apparecchio è un apparecchio a gas decorativo SOLO PER USO ESTERNO e NON DEVE essere utilizzato per cucinare. Non bruciare combustibili solidi in questo apparecchio.

Questo bruciatore a gas è progettato per essere installato solo su modelli approvati e non deve essere installato su progetti personalizzati.

Le informazioni contenute in questo manuale del proprietario, se non diversamente specificato, si applicano a tutti i modelli e ai sistemi di controllo del gas.

Tieni i bambini lontani dall'apparecchio. Non lasciare mai i bambini senza sorveglianza quando il fuoco è acceso.

In caso di emergenza, tieni a portata di mano un estintore multipurpose a secco a base chimica (ABC negli Stati Uniti).

1. RISCHIO DI ESPLOSIONE/INCENDIO

- Non utilizzare in zone con bombole di ossigeno in uso o in presenza di vapori infiammabili.
- Non fumare mai durante l'accensione dell'apparecchio.

2. LOCALIZZAZIONE DEL FUOCO

- Assicuratevi che vi sia abbastanza ventilazione per un funzionamento sicuro.
- Posizionare l'apparecchio lontano da materiali combustibili rispettando le distanze minime di sicurezza descritte in questo manuale, soprattutto per oggetti suscettibili a spostamento.
- Posizionare il tubo del gas al di fuori dei percorsi dove le persone potrebbero inciampare o in aree dove il tubo potrebbe subire danni accidentali.
- Posizionare l'apparecchio su una superficie solida, piana, di livello e dove non si bagni eccessivamente o rimanga sott'acqua.
- Un'area ampiamente ventilata deve avere almeno il 25% della superficie aperta. L'area superficiale è la somma delle superfici delle pareti. L'apparecchio non deve avere alcuna ostruzione sovrastante, ad es. alberi, cespugli, ecc. Rispettare le distanze minime dai materiali combustibili.

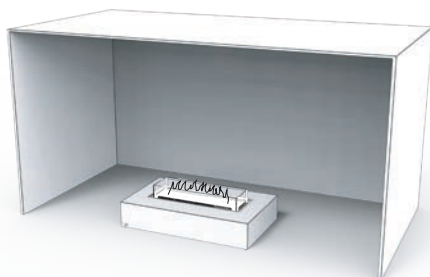

- Le parti sigillate dal produttore non devono essere maneggiate dall'utente.
- Non utilizzare l'apparecchio vicino a materiali infiammabili.

3. FUNZIONAMENTO DEL FUOCO

- Non utilizzare se danneggiato o malfunzionante.
- Solo per scopi decorativi. Non adatto per un funzionamento continuo. Non utilizzare l'apparecchio per riscaldare o bollire l'acqua o per cucinare. Non inserire legno, carbone, carta o altri oggetti combustibili nel Fuoco.
- Il produttore e i distributori affiliati non sono responsabili per eventuali danni causati dall'uso di un tipo di combustibile errato.
- MAI lasciare il fuoco incustodito.
- Chiudere la bombola del gas dopo l'uso.
- Non modificare l'apparecchio. Qualsiasi modifica non autorizzata dell'apparecchio invaliderà la garanzia.
- Qualsiasi modifica può essere pericolosa e può causare lesioni o danni materiali.
- Non ostruire i fori di ventilazione della bombola.
- Chiudere la valvola dell'alimentazione del gas o del regolatore dopo l'uso.
- Chiudere la valvola all'alimentazione del gas o al regolatore prima di spostare l'apparecchio.

4. PERICOLO DI SUPERFICIE CALDA

- A causa delle alte temperature superficiali, tenere lontani bambini, animali domestici, vestiti e mobili dall'apparecchio fino a 1 ora di utilizzo, perché l'apparecchio è caldo durante il funzionamento, il contatto con l'apparecchio può causare bruciature alla pelle.

5. USO DEGLI ACCESSORI

- Utilizzare solo accessori autorizzati con il vostro apparecchio.
- Per ridurre il rischio di incendio o infortunio, non modificare l'apparecchio in nessun modo.
- Il Bruciatore non è stato testato conset di tronchi a gas non ventilato. Per ridurre il rischio di incendio o lesioni, non installare nessun tipo di set di tronchi a gas non ventilato in questo apparecchio.
Per i media decorativi bisogna:
 - Assicurarsi che i media decorativi non interferiscano con le parti del bruciatore.
 - Confermare la qualità e l'adeguatezza per garantire che i media non esplodano, emettano monossido di carbonio o fumi quando esposti a variazioni di temperatura estreme.
 - Gli accessori del fuoco devono essere di diametro non inferiore a 1/2 pollice (12,7 mm) in modo che gli accessori non possano ostacolare le parti del bruciatore.
- Non utilizzare raccordi o pezzi di ricambio, diversi da quelli disponibili o consigliati dal produttore di questo apparecchio.

Se hai domande riguardanti le informazioni di sicurezza importanti sopra elencate, ti preghiamo di contattare il tuo rivenditore o il tuo distributore affiliato.

Conservare queste avvertenze in un luogo sicuro per riferimenti futuri.

Sicurezze

Quando si pianifica l'installazione di un elettrodomestico, è necessario determinare prima le seguenti informazioni:

Condizioni ambientali

ATTENZIONE: Assicurarsi che il fuoco sia posizionato lontano da materiali infiammabili e altre fonti di ignizione in ogni momento (materiali combustibili, benzina e altri vapori e liquidi infiammabili). Prestare molta attenzione a posizionare il fuoco lontano da oggetti che possono muoversi a causa di vento e correnti d'aria. Per esempio alberi / tende / rami / carta e simili.

La base del bruciatore all'interno del modello non deve mai entrare in contatto diretto con materiali infiammabili.

Se abitate in condizioni climatiche estreme dove è probabile che nevichi, è obbligatorio usare la Copertura per Tutte le Stagioni per essere coperti dalla garanzia.

Posizionamento del tuo elettrodomestico

Una ventilazione adeguata e costante è importante per mantenere il corretto funzionamento e la sicurezza dell'elettrodomestico, compresa la ventilazione della parte inferiore dell'elettrodomestico. Posizionare l'elettrodomestico senza circolazione d'aria sotto di esso può causare accumulo di calore e combustione non corretta. Non rimuovere i piedi né far funzionare l'elettrodomestico con piedi mancanti.

1. Posizionare l'elettrodomestico su una superficie dura e piana che si estende per tutta la lunghezza e larghezza dell'elettrodomestico. L'elettrodomestico e il copri serbatoio LP possono essere posizionati su una superficie combustibile (come un terrazzo in legno) o su materiale non combustibile (come il cemento). Assicurarsi di osservare sempre tutti gli spazi liberi ai lati e sopra l'elettrodomestico (vedi immagini 1 e 2).
2. Mantenere uno spazio aereo minimo di 12,5 mm [0,5 pollici] tra la superficie del terreno e la parte inferiore delle pareti laterali dell'elettrodomestico, regolando i piedini articolati verso l'alto o verso il basso, se necessario.
3. Non posizionare l'elettrodomestico sull'erba, su tappeti artificiali, moquette, rocce o su qualsiasi superficie irregolare. Vedi immagine 1.
4. Seguire le stesse istruzioni sopra riportate per il coperchio del serbatoio LP (se acquistato). Vedi immagine 1.



Immagine 1

Posizionare l'elettrodomestico accanto alla linea di alimentazione del gas o al cilindro di alimentazione del gas LP.

NON POSIZIONARE l'elettrodomestico in luoghi esposti all'umidità e senza protezione dall'acqua.

Spazi minimi di pulizia

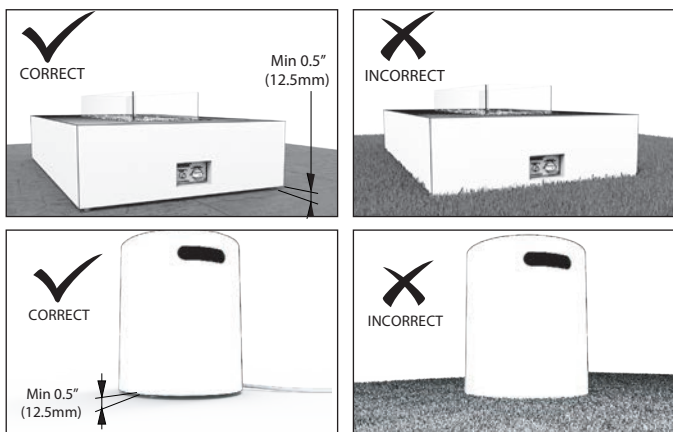
Nota: Le misurazioni sono le distanze più ravvicinate dalla fiamma.

Distanze laterali a mobili fissi e oggetti stabili che non sono soggetti a movimento come salotti o mobili da giardino devono rimanere un minimo di 610mm [24in] lontano dalla fiamma in ogni momento.

Distanze in eccesso verso oggetti suscettibili di movimento (ad es. Alberi, tende) deve rimanere a una distanza minima di 2000mm [78.7in] dalla fiamma in ogni momento.

Gli spazi tra il soffitto devono essere almeno:
- 72 pollici (1.829 mm) sopra il bruciatore.

Si prega di notare che: Tutti gli oggetti di arredamento o gli accessori direttamente sopra o accanto all'installazione del bruciatore devono essere ritenuti idonei alle temperature elevate dal produttore, ad esempio dispositivi elettronici compresi schermi e apparecchiature per l'intrattenimento, carta da parati, laminati, impiallaccature, colle e materiali ricostituiti.

Il produttore e i distributori associati non sono responsabili per eventuali lesioni o danni subiti attraverso qualsiasi installazione non conforme a questo manuale.

È altamente consigliato disporre di un estintore.

! ATTENZIONE !	
	<p>Il produttore e i distributori associati declinano ogni responsabilità e la garanzia sarà annullata dalle seguenti azioni.</p> <ul style="list-style-type: none"> • Installazione e utilizzo di componenti danneggiati. • Modifica dell'insieme del bruciatore o dell'sbocco del bruciatore. • Installazione diversa da quanto indicato in questo manuale. <p>Tali azioni possono causare un pericolo di incendio.</p>

! ATTENZIONE !	
	<p>Rischio di incendio</p> <p>Fornire uno spazio sufficiente:</p> <ul style="list-style-type: none"> • Intorno alle aperture dell'aria • Per l'accesso per il servizio <p>Posizionare l'apparecchio lontano dalle aree di passaggio</p>



Immagine 2

Le misurazioni di spazio devono essere effettuate dalla bordo della fiamma e non dal centro.

Prima di iniziare

Strumenti e forniture

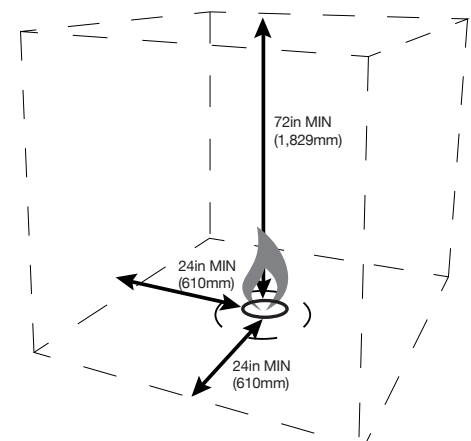
Prima di iniziare l'installazione, assicurarsi di avere a disposizione i seguenti strumenti e forniture:

- Guanti
- Occhiali protettivi
- Cacciavite a croce
- Soluzione verificatrice anti-perdite non corrosiva
- Chiavi regolabili (2x)
- Batteria AAA
- Chiave da 10 mm
- Chiave da 11 mm (solo per la conversione a gas naturale)
- Cacciavite piatto

Ispettioni di sicurezza iniziali

Prima di assemblare l'apparecchio, è importante ispezionare quanto segue e determinare se è sicuro procedere:

- Rimuovere con cura tutti i componenti del bruciatore dall'imballaggio.
- Verificare eventuali danni. Non utilizzare componenti danneggiati.
- L'assemblaggio del tubo flessibile deve essere sostituito prima che l'apparecchio venga messo in funzione se ci sono segni di abrasione o usura eccessive, o se il tubo flessibile è danneggiato. Non utilizzare parti diverse da quelle specificate dal produttore.
- Il bruciatore deve essere sostituito prima che l'apparecchio venga messo in funzione se è evidente che il bruciatore è danneggiato. Non utilizzare parti diverse da quelle specificate dal produttore.
- Posizionare l'assemblaggio nella posizione desiderata. Questa posizione deve essere adiacente alla linea di alimentazione del gas. È necessario avere facile accesso alla manopola di controllo della valvola del gas dopo l'installazione e il collegamento all'alimentazione del gas perché la valvola del gas ON/OFF viene utilizzata per accendere e spegnere il bruciatore.

La posizione per l'installazione deve essere fuori dai percorsi in cui le persone potrebbero inciampare o in aree in cui il tubo flessibile potrebbe subire danni accidentali.

Inoltre, per i modelli a gas liquido:

- Assicurarsi di montare o posizionare il cilindro di gas liquido su una superficie piana e stabile e impedire che si capovolga.
- Assicurarsi che la valvola del serbatoio sia completamente chiusa (in senso orario).
- Deve essere utilizzato un cilindro di gas da 6 kg o più grande con un tubo flessibile e un regolatore specificato dal produttore del cilindro.
- Collegare l'estremità del tubo flessibile alla valvola del gas ON/OFF dell'apparecchio. Assicurarsi che sia fissato saldamente.
- Collegare l'assemblaggio del regolatore alla valvola del serbatoio. Serrare solo a mano (in senso orario). Non utilizzare una chiave per serrare! L'uso di una chiave può danneggiare il dado di chiusura rapida e causare una situazione pericolosa.
- Assicurarsi che la valvola del serbatoio abbia le filettature esterne di accoppiamento corrette (valvola del serbatoio contrassegnata come "UTILIZZA CON TIPO 1").
- Ispezionare il tubo flessibile fornito con l'apparecchio per eventuali danni. Non utilizzarlo se ci sono segni di danneggiamento.

- Una volta assemblato, posizionare il tubo flessibile fuori dai percorsi in cui le persone potrebbero inciampare o in aree in cui il tubo potrebbe subire danni accidentali.
- Non modificare la struttura dell'apparecchio o i suoi componenti sigillati.
- Non spostare l'apparecchio mentre è in funzione.
- La valvola del cilindro di gas deve essere chiusa quando l'apparecchio non è in uso.
- I pannelli in vetro (se forniti) devono essere installati quando l'apparecchio è in uso.
- Conservare sempre il cilindro di gas in un luogo facilmente accessibile per consentire la chiusura immediata.
- Utilizzare sempre il regolatore di pressione adeguato tra il cilindro di gas e l'apparecchio. Le pressioni consentite (a seconda della vostra località) sono: 11WC per USA/Canada. Per l'UE: 30 mbar, 37 mbar, 50 mbar e utilizzare solo un regolatore conforme alla norma EN16129.
- L'operazione di riempimento dei cilindri di gas deve essere commissionata a stazioni di riempimento di gas certificate.
- La sostituzione dei cilindri vuoti con quelli pieni deve essere effettuata solo presso luoghi autorizzati.



AVVERTENZA



Rischio di asfissia

- Questo apparecchio a gas è per uso esterno in uno spazio ben ventilato.
- Questa unità non deve essere installata all'interno di una struttura chiusa o di un apparecchio non ventilato.

ATTENZIONE

Bordi taglienti

Durante l'installazione, indossare guanti protettivi e occhiali di sicurezza.



AVVERTENZA



Ispezionare l'apparecchio e i componenti per eventuali danni. I componenti danneggiati possono compromettere la sicurezza del funzionamento.

- NON installare componenti danneggiati, incompleti o di ricambio.
- Segnalare i componenti danneggiati al rivenditore.



Allacciamento del gas



Carburante

Prima di effettuare le connessioni del gas, assicurarsi che l'apparecchio da installare sia compatibile con il tipo di gas disponibile.

Pressione del gas

Le giuste pressioni di ingresso sono necessarie per una prestazione ottimale.

! AVVERTENZA !	
 	<p>Rischio di incendio Rischio di esplosione</p> <p>Verificare le pressioni di ingresso.</p> <ul style="list-style-type: none"> • Una pressione alta può causare una condizione di sovraraffollamento. • Una pressione bassa può causare un'esplosione. • Verificare le pressioni minime quando altri elettrodomestici a gas domestici sono in funzione.

! AVVERTENZA !	
 	<p>Rischio di incendio Rischio di esplosione</p> <ul style="list-style-type: none"> • L'accumulo di gas durante la purga della linea può accendersi. • La purga deve essere effettuata da un tecnico qualificato. • Assicurarsi di avere una adeguata ventilazione. • Assicurarsi che non ci siano fonti di accensione come scintille o fiamme libere.

ATTENZIONE: Una piccola quantità di aria sarà presente nelle linee di alimentazione del gas. Quando si accende l'apparecchio per la prima volta ci vorrà poco tempo per purgare l'aria dalle linee. La successiva accensione dell'unità non richiederà tale purga. **Non lasciare mai la valvola ON/OFF in posizione aperta senza premere e continuare a tenere premuto il pulsante di accensione PRIMA.**

! AVVERTENZA !	
  	<p>VERIFICARE LE PERDITE DI GAS</p> <p>Rischio di incendio Rischio di esplosione Rischio di asfissia</p> <ul style="list-style-type: none"> • Verificare tutti i raccordi e le connessioni. • Non utilizzare fiamme libere. • Dopo che l'installazione della linea del gas è completa, tutte le connessioni devono essere serrate e verificate per le perdite con una soluzione commerciale di verifica dell'affidabilità delle connessioni. Assicurarsi di risciacquare bene la soluzione di verifica della perdita. <p>I raccordi e le connessioni possono essersi allentati durante la spedizione e la manipolazione.</p>

Allacciamento del gas

Fornitura di gas GPL

- Il regolatore di pressione e il tubo forniti con i modelli GPL devono essere utilizzati. I regolatori di pressione di ricambio e gli assemblaggi del tubo devono corrispondere a quelli specificati in questo manuale.
- Il cilindro di gas GPL utilizzato con i modelli GPL deve essere costruito e contrassegnato in conformità alle specifiche per i cilindri di gas GPL del Dipartimento dei Trasporti degli Stati Uniti (DOT).
- I cilindri devono essere conservati all'aperto in un'area ben ventilata, fuori dalla portata dei bambini. I cilindri scollegati devono avere tappi a vite per valvole installati saldamente e non devono essere conservati in un edificio, in un garage o in qualsiasi altra area chiusa.
- L'immagazzinamento di questo apparecchio al chiuso è consentito solo se è stato scollegato dalla sua alimentazione (linea del gas naturale o cilindro di gas GPL).
- Il sistema di alimentazione del cilindro di gas GPL deve essere predisposto per il prelievo del vapore.
- Il cilindro di gas GPL utilizzato deve includere un collare per proteggere la valvola del cilindro.
- Quando un modello GPL non è in uso, il gas GPL deve essere spento nel cilindro di alimentazione.
- Dimensioni e capacità specifiche dei cilindri da utilizzare: 6 kg o superiori oppure collegati direttamente a un serbatoio di propano.
- Il cilindro GPL deve essere elencato CE-EN.

L'INSTALLAZIONE, LA REGOLAZIONE, LE MODIFICHE, IL SERVIZIO O LA MANUTENZIONE IMPROPIE POSSONO CAUSARE DANNI O INFERMITÀ. CONSULTARE E COMPRENDERE QUESTO MANUALE. PER ASSISTENZA O INFORMAZIONI AGGIUNTIVE, CONSULTARE UN INSTALLATORE QUALIFICATO, UN TECNICO LICENZIATO O IL FORNITORE DI GAS.

Attrezzatura standard inclusa

Verifica che tutti gli elementi siano stati ricevuti. I bruciatori includono l'attrezzatura minima necessaria per far funzionare il bruciatore in sicurezza.

Bruciatori



Linear Gas Burner - ESF.2.B.G37T.EUK



Round Gas Burner - ESF.2.B.G16T.EUK

Elementi inclusi

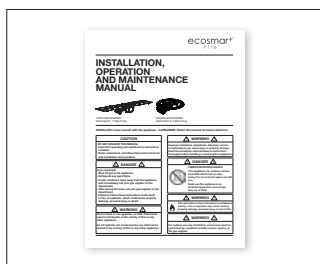

Manuale operativo

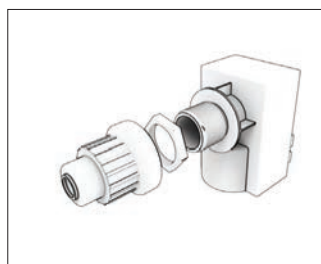

Scatola del generatore di scintille

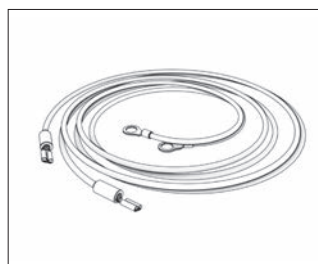

Filo di messa a terra da 36"
(spedito collegato al bruciatore)

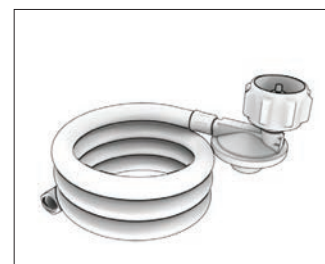

Tubo flessibile per gas propano e regolatore (10')

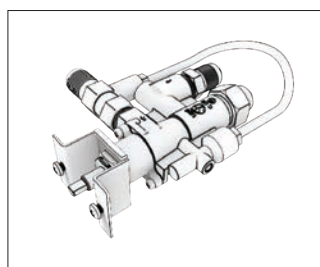

Valvola e viti (per collegare alla piastra del pannello di controllo)

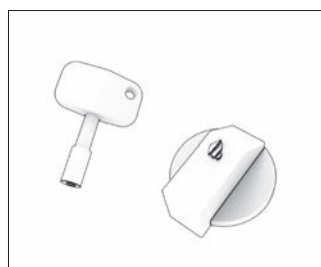

Chiave e manopola di controllo

Individuazione delle parti fornite

1. Tubo flessibile
2. Filo di messa a terra
3. Filo di accensione
4. Filo del termocoppia
5. Guarnizione in silicone

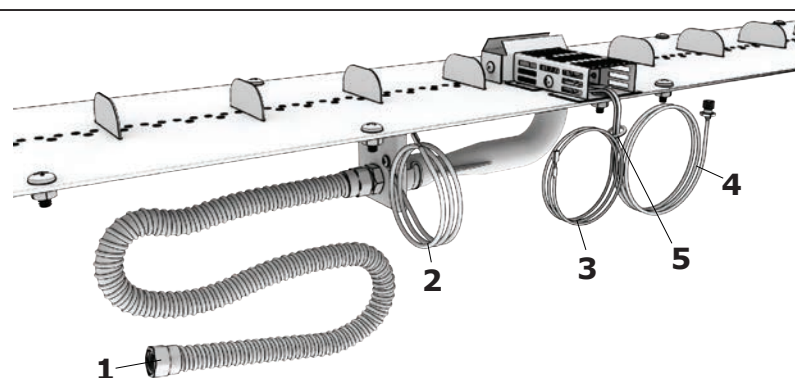

Attrezzatura standard inclusa

Assemblaggio del pannello di controllo

Verifica di aver ricevuto tutte le parti necessarie come illustrate a pagina 99.

1. Trova la piastra di copertura EcoSmart sull'unità, rimuovi i quattro tappi a vite in plastica e svita la piastra di copertura dall'unità.

Tieni le quattro viti e i tappi a vite. La piastra del pannello di controllo del gas dovrebbe trovarsi direttamente dietro la piastra di copertura EcoSmart. La piastra di copertura EcoSmart non è più necessaria.

2. Rimuovi la copertura del generatore di scintille e il dado in plastica dalla scatola del generatore di scintille.
3. Posiziona la scatola del generatore di scintille dietro la piastra del pannello di controllo e inserisci la scatola del generatore di scintille nella piastra del pannello di controllo.

4. Dalla parte anteriore della piastra del pannello di controllo, fissare la scatola del generatore di scintille attaccando il dado in plastica.

5. Inserisci la batteria AAA, assicurandoti che la direzione + della batteria sia rivolta verso l'esterno durante l'installazione.
6. Avvita la copertura del generatore di scintille per tenere la batteria in posizione.
7. Fissa la valvola di controllo sul retro della piastra del pannello di controllo utilizzando le viti fornite. La valvola deve essere installata con l'orientamento mostrato.
8. Installa la manopola di controllo.

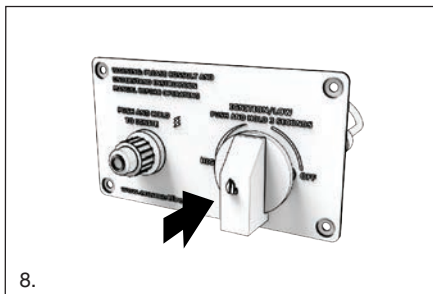
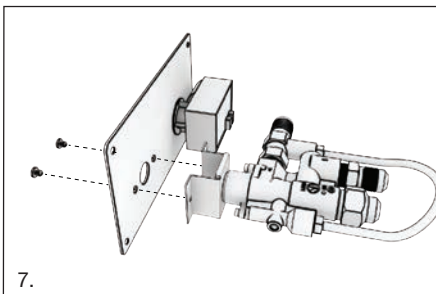
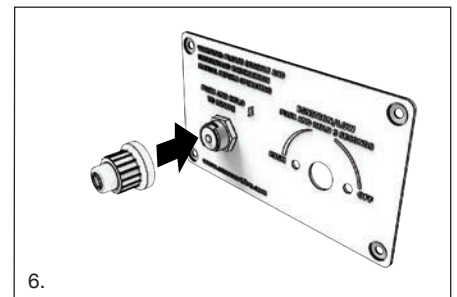
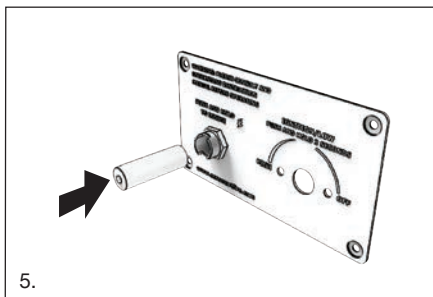
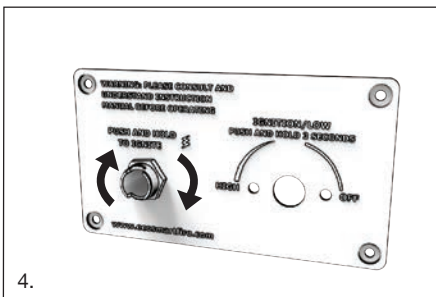
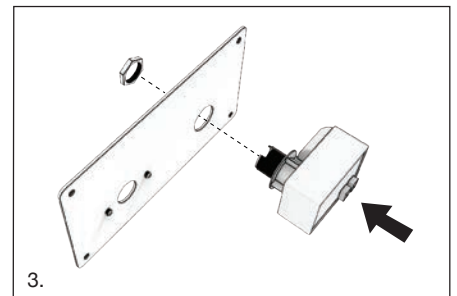
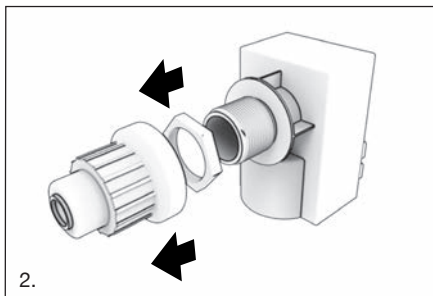
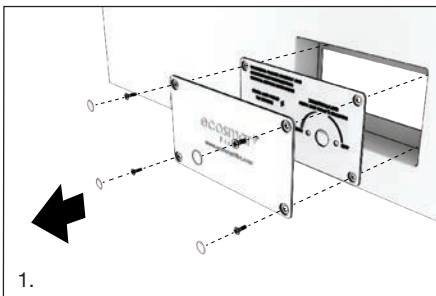

Montaggio del bruciatore - Propano

1. Sbatta la scatola del bruciatore. Rimuovi tutti gli articoli e verifica sulla lista degli articoli alla pagina 99 del manuale per assicurarti che tutte le parti necessarie siano pronte.

2. **IL BRUCIATORE SPEDITO E' PER L' ALIMENTAZIONE A GAS PROPANO.** Verifica che l'sbocco corretto sia installato controllandolo nella tabella degli ugelli di alimentazione a pagina 91. L'sbocco ha il numero stampato sul lato. Una volta confermato, verifica che il tubo flessibile del gas sia saldamente attaccato. Assicurati che la valvola d'aria sia aperta per 1/4" (6,4 mm) su ogni lato.

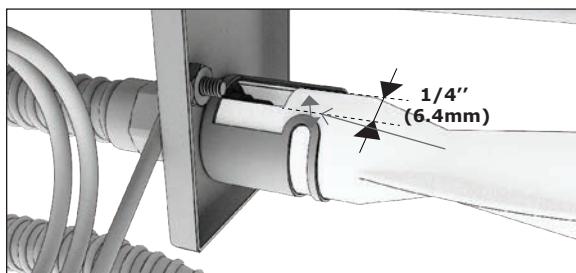

3. Assicurati che il filo dell'accenditore sia fissato sotto l'Accenditore.

4. Assicurati che il filo di terra sia fissato sotto il bruciatore.

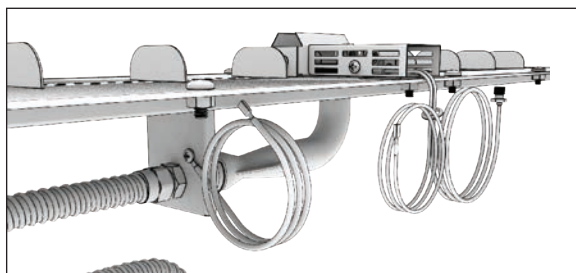

5. **Solo per bruciatori lineari:** (questo passaggio non è richiesto per i bruciatori rotondi). Posiziona con attenzione il vassoio in metallo nell'apertura dell'unità.

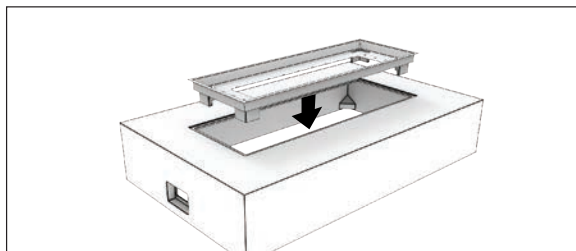

6. Posiziona l'assemblea del bruciatore in modo che il tubo flessibile di alimentazione del gas (dove si trova l'sbocco) sia rivolto verso il posizionamento dell'apertura della piastra di controllo del rivestimento. Spiega con attenzione il tubo termocoppia. Nutri il tubo flessibile del gas, il tubo di termocoppia, il filo di terra e il filo dell'accenditore attraverso l'apertura della posizione del bruciatore, quindi posiziona il bruciatore nella posizione finale. Installa la guarnizione facendola scorrere nello slot, posiziona il bruciatore nella sua posizione finale.

NOTA: I fori del vassoio non sono progettati per essere allineati con le viti del bruciatore. Semplicemente posiziona il bruciatore sopra il vassoio, sarà tenuto in posizione dai frammenti di carbone di vetro nero. Non rimuovere le viti sui lati, esse servono ad elevare il bruciatore per consentire il drenaggio dell'acqua.

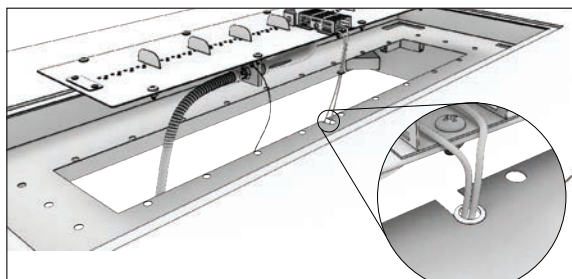

7. **Solo per bruciatori rotondi:** (questo passaggio non si applica ai bruciatori lineari) inserisci il vassoio in metallo nell'unità di rivestimento. Posiziona con attenzione il bruciatore sull'unità di rivestimento vicino all'apertura del vassoio, senza inserire il bruciatore nella posizione finale. Ruota il bruciatore per assicurarti che il tubo di termocoppia sia allineato con lo slot sul vassoio/rivestimento. Il tubo flessibile di alimentazione del gas dovrebbe essere orientato di 90 gradi rispetto alla posizione della valvola di controllo del gas del rivestimento. Spiega con attenzione il tubo di termocoppia. Nutri il tubo flessibile, il tubo di termocoppia, il filo di terra e i fili dell'accenditore attraverso l'apertura della posizione del bruciatore prima di abbassare il bruciatore nella posizione finale.

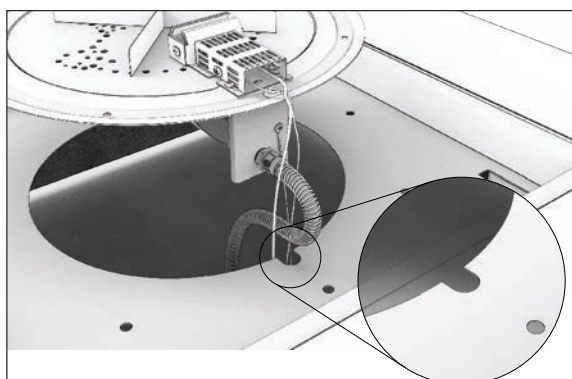
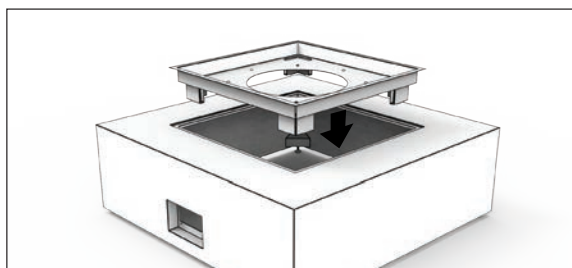

8. Passa il tubo del serbatoio del propano sotto l'unità di rivestimento e fuori dall'apertura del pannello di controllo. L'altro estremo del tubo del propano nero con il regolatore si deve attaccare al serbatoio del propano.

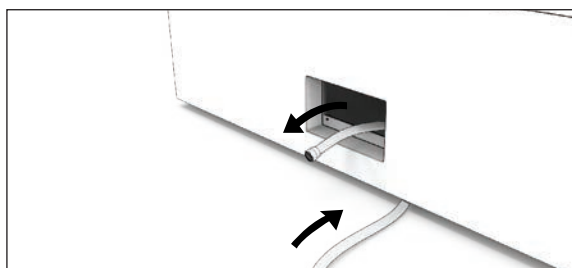

Montaggio del bruciatore - Propano

9. Estrarre tutti i tubi flessibili e i cavi dall'interno dell'unità attraverso il ritaglio della piastra di controllo.

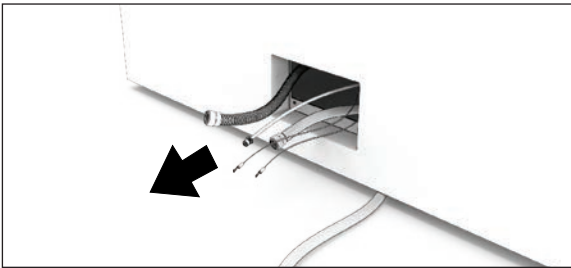

10. Assicurati di avere montato il pannello di controllo, come indicato alla pagina 100.

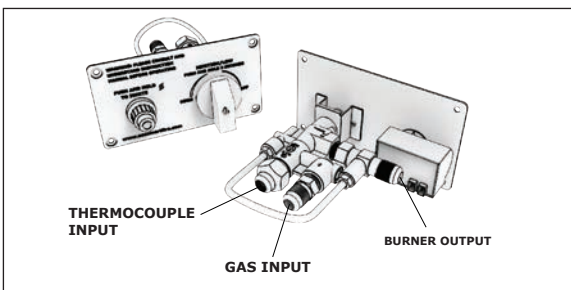

11. Utilizzando due chiavi regolabili, collega il tubo flessibile del gas propano al raccordo della valvola di ingresso (freccia verso l'interno). Non stringere eccessivamente.

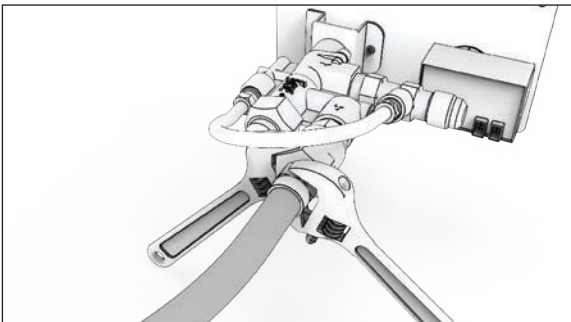

12. Utilizzando due chiavi regolabili, collega il tubo flessibile del gas dal bruciatore al raccordo della valvola di uscita (freccia verso l'esterno). Non serrare eccessivamente.

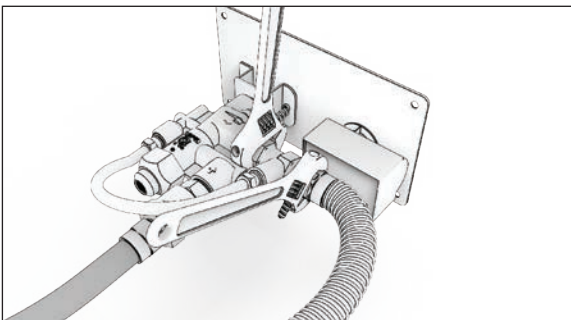

13. Collega il termocoppia alla valvola di controllo. Prima avvitare a mano, quindi stringere saldamente (1/2 di giro) con una chiave da 10 mm. Danni al termocoppia e/o allentati collegamenti causeranno problemi di funzionamento.

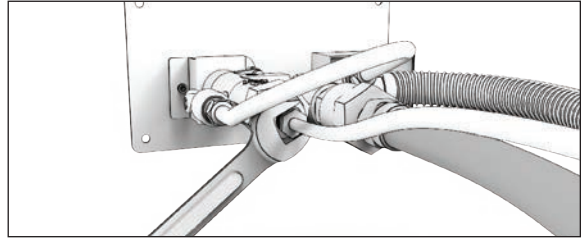

14. Collegare il cavo dell'accenditore e il cavo di messa a terra sul lato posteriore della scintilla. Questi cavi possono essere collegati a una delle porte sul lato posteriore della scatola del scintillatore.

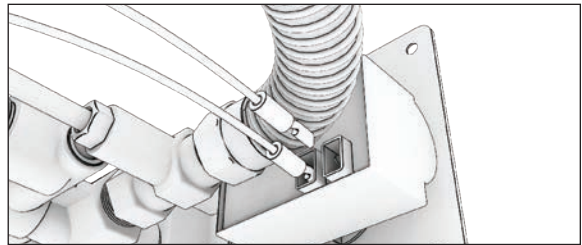

15. Inserisci il pannello di controllo completamente assemblato nel lato dell'unità di rivestimento, facendo passare i cavi e i fili all'interno dell'unità secondo necessità fino a che il pannello di controllo non sia in posizione corretta.

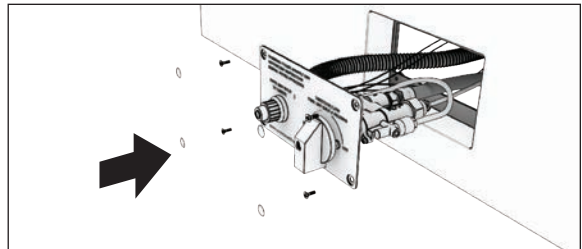

16. Fissa l'assemblaggio del pannello di controllo con le 4 viti. (Installare i quattro tappi di vite di plastica nera sulle teste delle viti)

17. Distribuisci uniformemente i frammenti di vetro sopra la superficie del bruciatore. Utilizza tutti i frammenti di vetro nero forniti per un migliore effetto. I frammenti di vetro NON DEVONO essere presenti all'interno del parabrezza dell'accenditore. Rimuovi il coperchio di cartone dall'interno del parabrezza di accensione.

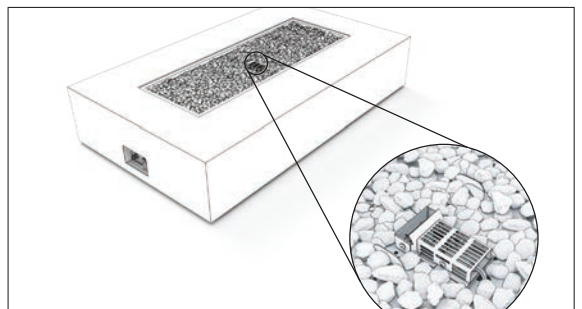

Montaggio del bruciatore - Propano

18. Assicurati che il serbatoio del propano sia in posizione spenta. Collega il tubo del propano e il regolatore incluso al serbatoio del propano.

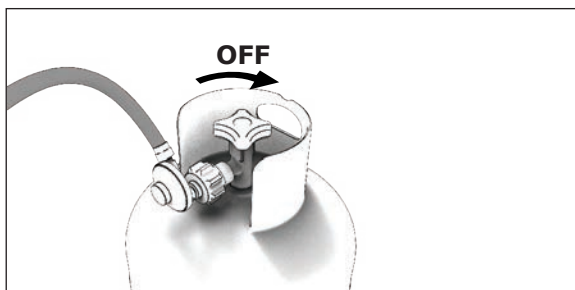

19. Assicurati che la manopola di controllo (o "chiave") sia in posizione spenta.

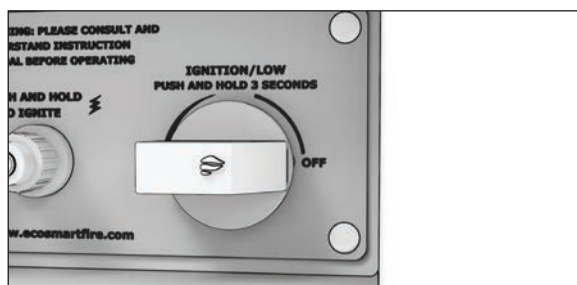

20. Utilizza una soluzione rilevante delle fughe per controllare tutte le connessioni prima dell'uso.

21. Apri lentamente la valvola dell'approvvigionamento principale del gas e controlla se ci sono bolle sul lato di ingresso del sistema del gas. Se sono presenti bolle, chiudi immediatamente la valvola dell'approvvigionamento principale del gas e stringi nuovamente le raccordature utilizzando le chiavi regolabili.

22. Se non sono presenti fughe, può essere eseguito il primo accensione e controllo finale delle fughe.

23. Con la valvola dell'approvvigionamento principale del gas aperta, porta la valvola di controllo in posizione BASSA/ACCENSIONE. Premere e tenere premuto il pulsante dello scintillatore, premere lentamente la manopola di controllo e tenerla premuta per 3-5 secondi. Il bruciatore dovrebbe accendersi. Verificare che non ci siano bolle sul lato di uscita del sistema del gas.

24. Se non sono presenti fughe sul lato di uscita del sistema del gas, il bruciatore è pronto per il funzionamento normale. Se ci sono fughe, posiziona la valvola di controllo in posizione SPENTA e chiudi la valvola dell'approvvigionamento principale del gas. Ritta tutte le raccordature e ripeti il punto 23.

Una ventilazione adeguata e costante è importante per mantenere il corretto funzionamento e la sicurezza dell'elettrodomestico, compresa la ventilazione della parte inferiore dell'elettrodomestico. Posizionare l'elettrodomestico senza circolazione d'aria sotto di esso può causare accumulo di calore e combustione non corretta. Non rimuovere i piedi né far funzionare l'elettrodomestico con piedi mancanti.

1. Posizionare l'elettrodomestico su una superficie dura e piana che si estende per tutta la lunghezza e larghezza dell'elettrodomestico. L'elettrodomestico e il copri serbatoio LP possono essere posizionati su una superficie combustibile (come un terrazzo in legno) o su materiale non combustibile (come il cemento). Assicurarsi di osservare sempre tutti gli spazi liberi ai lati e sopra l'elettrodomestico (vedi immagini 1 e 2).
2. Mantenere uno spazio d'aria minimo di 1/2" (12,5 mm) tra il suolo e la parte inferiore delle pareti laterali dell'apparecchio regolando i piedini articolati verso l'alto o verso il basso a seconda della necessità
3. Non posizionare l'elettrodomestico sull'erba, su tappeti artificiali, moquette, rocce o su qualsiasi superficie irregolare. Vedi immagine 1.
4. Seguire le stesse istruzioni sopra riportate per il coperchio del serbatoio LP (se acquistato). Vedi immagine 1.

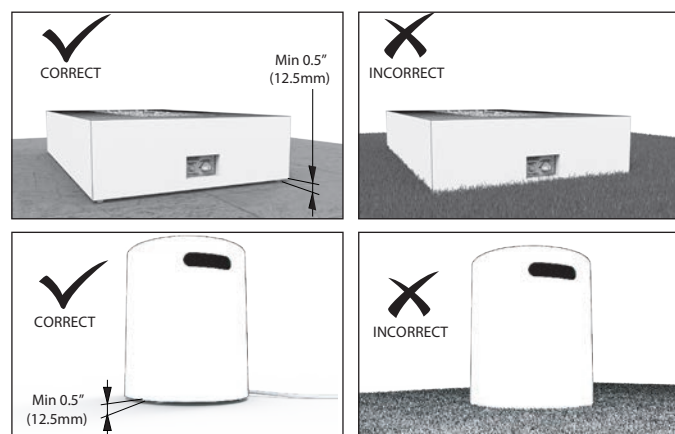

Figure 1



Accensione e funzionamento

PER LA TUA SICUREZZA, LEGGERE PRIMA DI ACCENDERE

ATTENZIONE! Se non si seguono esattamente queste istruzioni, potrebbe verificarsi un incendio o un'esplosione causando danni materiali, lesioni personali e/o perdita di vite umane.

A. Questo apparecchio può essere acceso elettronicamente o con un fiammifero. Quando accendi, segui esattamente queste istruzioni.

B. Prima di accendere, annusa ovunque intorno all'area dell'apparecchio per individuare la presenza di gas. Assicurati di annusare sul fondo dell'apparecchio perché alcuni gas sono più pesanti dell'aria e si depositano sul pavimento.

COSA FARE SE ANNUSI GAS

- Non cercare di accendere alcun apparecchio.
 - Non toccare nessun interruttore elettrico, non usare telefoni nelle vicinanze.
 - Chiama immediatamente il tuo fornitore di gas da un telefono vicino. Segui le istruzioni del fornitore di gas.
 - Se non riesci a contattare il tuo fornitore di gas, chiama i vigili del fuoco.
- C. Usa solo la mano per girare la manopola del controllo del gas sul serbatoio del propano (se presente), non usare mai gli strumenti. Se la valvola non si gira a mano, non cercare di ripararla, chiama un tecnico di servizio qualificato. La forza o tentativi di riparazione possono causare un incendio o un'esplosione.
- D. Non utilizzare l'apparecchio se una qualsiasi parte è stata immersa in acqua. Chiama immediatamente un tecnico di servizio qualificato per ispezionare l'apparecchio e sostituire qualsiasi parte che sia stata immersa in acqua.
- E. Il regolatore di pressione del gas fornito con questo apparecchio deve essere utilizzato. Questo regolatore è impostato per una pressione di uscita di 10,5 pollici (267 mm) di colonna d'acqua.

Istruzioni per l'accensione

1. Verifica che la valvola del controllo sia in posizione OFF.
2. Assicurati che la valvola di alimentazione del gas sia in posizione ON.
3. Premi e tieni premuto il pulsante di accensione. Verifica che una scintilla udibile e visibile sia presente nel para-scintilla di accensione.
4. Premi delicatamente e girare la manopola di controllo alla posizione LOW/IGNITION. Premi completamente la manopola di controllo e tienila premuta per 3-5 secondi. Il bruciatore dovrebbe accendersi e continuare a funzionare quando si rilascia la manopola di controllo.

5. Se il bruciatore non si accende o rimane acceso dopo 20 secondi di tentativi di accensione, girare la manopola del controllo in posizione di spegnimento e attendere 5 minuti affinché il gas si disperda prima di tentare nuovamente l'accensione. **NON TENTARE DI ACCENDERE IL BRUCIATORE SE SI ANNUSA GAS.**
6. Con il bruciatore acceso e in funzione, l'altezza della fiamma può essere regolata tra bassa e alta in qualsiasi momento.

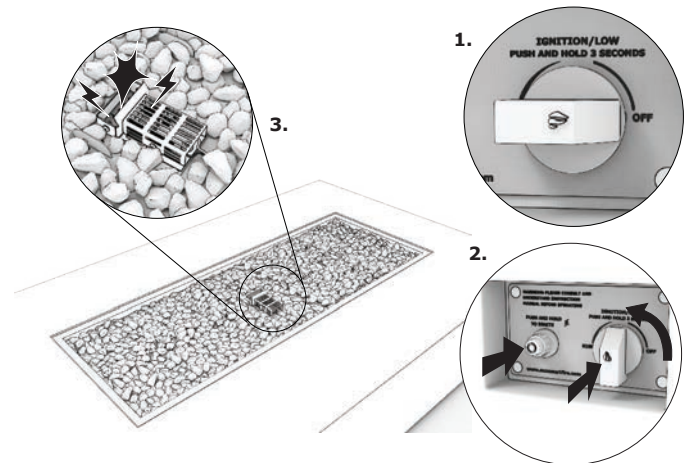

Per spegnere

1. Girare la manopola di controllo in posizione LOW/IGNITION. Quindi premere delicatamente la manopola di controllo e girarla in posizione OFF.
2. Se si utilizza un cilindro di propano, chiudere la valvola.

AVVERTENZA	
RISCHIO INCENDIO - ALTE TEMPERATURE Mantieni gli oggetti infiammabili lontano dall'apparecchio domestico.	
<ul style="list-style-type: none"> • NON ostruire il sistema di combustione e di aerazione. • NON posizionare oggetti infiammabili sopra o vicino all'apparecchio. • Mantieni i mobili, le tende lontano dall'apparecchio. • NON utilizzare liquidi infiammabili come carburante per lanterne, cherosene, fluido accendifuoco, bioetanolo o simili in questo apparecchio. • I materiali infiammabili, i liquidi infiammabili o i vapori possono infiammarsi. 	

Risoluzione dei problemi - Generale

Sintomo		Cause possibili		Azioni correttive
1.	L'apparecchio non si accende	A.	Serbatoio LP vuoto o valvola del gas naturale non aperta.	Controlla il serbatoio LP (propano). Potresti essere senza gas. Oppure controlla la valvola del gas naturale principale.
		B.	Sbocco del bruciatore ostruito.	Controlla l'sbocco del bruciatore per eventuali ostruzioni. Rimuovi l'ostacolo.
		C.	Mancanza di scintilla per accendere il bruciatore.	Consulta l'accenditore nella sezione 6.
		D.	Ammontare eccessivo di materiale intorno all'accenditore.	Assicurati di seguire le istruzioni per l'installazione del materiale e che non ci siano detriti o materiale presente all'interno del paravento dell'accensione.
2.	Fiamme basse o che non rimangono accese	A.	Valvola di interruzione manuale (manopola di controllo on/off) aperta o non installata tra il serbatoio LP e l'apparecchio.	Chiudi le valvole di interruzione del serbatoio LP e manuale. Apri prima la valvola del serbatoio LP, quindi segui le istruzioni per l'accensione.
		B.	Regolazione errata del deflettore dell'aria.	Il deflettore dell'aria è regolato in fabbrica per una prestazione ottimale. Per il gas naturale, il deflettore dell'aria dovrebbe essere chiuso. Per il propano liquido, il deflettore dell'aria dovrebbe essere aperto di 1/4".
		C.	Pressione di alimentazione del gas errata.	Assicurarsi che l'apparecchio funzioni alla pressione ideale di ingresso del gas dettagliata nella pagina 91. Ciò deve essere effettuato da un idraulico autorizzato.
		D.	Il bruciatore non è stato convertito per l'alimentazione corretta del gas.	Sia l'sbocco della valvola che l'sbocco del bruciatore devono essere cambiati e il deflettore dell'aria deve essere chiuso. Seguire le istruzioni per la conversione.
		E.	Termocoppia non fissata correttamente alla valvola.	Assicurati che la termocoppia sia fissata saldamente alla valvola di controllo utilizzando una chiave da 10 mm.
3.	Fiamme blu	A.	Questo è il risultato di un funzionamento normale e le fiamme inizieranno a diventare gialle se l'unità viene lasciata bruciare per 15-20 minuti.	Nessuna azione richiesta.
4.	Rumore metallico	A.	Il rumore è causato dall'espansione e contrazione del metallo quando si riscalda e si raffredda, simile al suono prodotto da una fornace o da un condotto di riscaldamento. Questo rumore non influisce sul funzionamento o sulla durata dell'apparecchio.	Nessuna azione richiesta.
5.	L'accenditore fa un suono di clic ma non si produce scintilla visibile	A.	L'accenditore non è correttamente messo a terra.	Assicurarsi che il filo dell'accenditore e il filo di messa a terra siano saldamente attaccati al bruciatore.
		B.	Filo di accensione o di messa a terra non collegato.	Ensure ignitor wire and grounding wire are securely attached to burner.
		C.	Elettrodo di accensione posizionato troppo lontano dalla sonda di messa a terra.	Verificare che l'elettrodo di accensione e il paravento dell'accensione siano ad una distanza compresa tra 1/8" e 3/16".
		D.	Eccessivo accumulo di materiale intorno all'accenditore.	Assicurarsi di seguire le istruzioni per l'installazione del materiale e che il materiale non si trovi all'interno del paravento dell'accensione.

Risoluzione dei problemi - Generale

6.	L'accenditore non produce scintille né emette un suono di ticchettio	A.	La batteria è scarica o non è installata correttamente.	Verificare che una nuova batteria AAA sia installata correttamente nell'interruttore dell'accenditore a pulsante.
		B.	Corrosione sui contatti della batteria.	Controllare il contatto nella parte inferiore del vano batteria per la presenza di corrosione. Pulire con un piccolo pezzo di carta vetrata o una lima.
		C.	Il tappo della batteria non è completamente avvitato.	Se il tappo non può essere avvitato a sufficienza, la batteria non farà una corretta connessione con l'accenditore e non funzionerà. Assicurarsi di utilizzare una superficie sottile come una lamiera di spessore 20-22 per montare l'accenditore.
		D.	L'elettrodo di accensione o il filo di messa a terra non è collegato all'accenditore.	Verificare che i fili dell'elettrodo di accensione e di messa a terra siano correttamente collegati all'accenditore.

Risoluzione dei problemi - Flusso di gas rumoroso

Eccessivo rumore di afflusso e fischi

Ci sono diverse cause per il rumore eccessivo proveniente dall'apparecchio a gas. Maggiore è il flusso di gas (impostazione massima del valvola di controllo), più è probabile che si sentano rumori eccessivi. Questo è dovuto al volume maggiore di gas che scorre ad una velocità superiore attraverso le tubature dell'apparecchio. Il rumore del flusso del gas è inevitabile, quindi questa guida è pensata per rumori di afflusso o fischi eccessivamente forti.

1. Senti un rumore di fischiamento o afflusso nella tubazione flessibile dell'apparecchio?

La struttura interna della tubazione flessibile e il percorso che il gas segue all'interno della tubazione possono essere la causa del rumore. Quando si installa una tubazione flessibile, bisogna fare del proprio meglio per evitare curve e angoli bruschi.

Potresti risolvere il problema di una tubazione flessibile rumorosa già installata riposizionando con cura la linea per eliminare curve e angoli bruschi.

L'utilizzo di connettori flessibili di gas per apparecchi domestici (tubazioni flessibili ondulate gialle disponibili nei negozi di ferramenta) non è raccomandato per i fuochi a gas o i camini. Queste tubazioni non sono pensate per i tassi di ingresso di gas più elevati di questi apparecchi e producono grandi quantità di rumore. Ci sono varie dimensioni e lunghezze di tubazioni flessibili senza fischi disponibili. Il professionista autorizzato che si occupa dell'installazione può consigliarne una.

2. Il fischio proviene dall'sbocco?

L'sbocco è ciò che controlla la quantità di gas che l'apparecchio utilizza. A volte, la forma di un sbocco può causare un fischio a seconda del flusso e della pressione del gas.

Se il ridisposizionamento delle tubazioni flessibili nell'apparecchio non ha risolto il problema del fischio, scollega l'alimentazione del gas dal bruciatore e rimuovi l'sbocco. Soffia attraverso l'sbocco per verificare se emette un fischio. Se l'sbocco fischia, contatta il tuo rivenditore o il tuo distributore associato in modo da poter garantire l'installazione dell'sbocco specifico corretto.

3. Assicurati che il deflettore di aria sia correttamente regolato secondo il Manuale di installazione del Gas EcoSmart.

Un deflettore di aria correttamente regolato garantirà una fiamma più luminosa e un funzionamento silenzioso.

Per il gas naturale, il deflettore di aria dovrebbe essere completamente chiuso.

Per il gas propano liquido, il deflettore di aria dovrebbe essere aperto tra 3/16" e 1/4".



Assistenza e manutenzione

Sebbene la frequenza della manutenzione dell'elettrodomestico dipenda dall'uso e dal tipo di installazione, un tecnico di assistenza qualificato dovrebbe eseguire una verifica annuale dell'elettrodomestico.

La conservazione di un elettrodomestico all'interno è consentita solo se la bombola è scollegata e rimossa dall'elettrodomestico.

L'acciaio inossidabile si corroderà nel tempo se la contaminazione o i detriti non vengono puliti o rimossi immediatamente. Quando non è in uso, si consiglia di proteggere il tuo caminetto dai danni causati dall'acqua o dalla corrosione con una copertura protettiva.

! AVVERTENZA !
<p>Rischio di lesioni o danni materiali.</p> <p>Prima di effettuare la manutenzione:</p> <ul style="list-style-type: none"> • Spegnerle le utenze dell'elettrodomestico • Assicurarsi che l'elettrodomestico sia completamente raffreddato

! AVVERTENZA !	
	<p>Si consiglia una verifica annuale da parte di un tecnico qualificato.</p> <p>Controlla:</p> <ul style="list-style-type: none"> • Ostacoli all'aria di combustione e di ventilazione. • Stato dell'assemblea del bruciatore • Accensione e funzionamento del bruciatore • Regolazione dell'otturatore dell'aria del bruciatore • Connessioni e raccordi del gas
	<p>Rischio di:</p> <ul style="list-style-type: none"> • Incendio • Accensione ritardata o esplosione • Esposizione ai fumi di combustione • Odori
	

Attività di manutenzione e assistenza

Come tutti i sistemi di fuoco e caminetto, è importante effettuare regolari controlli di sicurezza. Fai in modo di familiarizzare (e far familiarizzare ad altri utenti) con le procedure di sicurezza associate all'uso del tuo focolare.

Ispezione	Attività di manutenzione	
Montaggio del bruciatore	1	Rimuovere il carbone decorativo di vetro nero e esaminare il bruciatore. Aspirare e pulire se necessario. Fare attenzione durante la pulizia di queste aree.
	2	Ispezionare eventuali deformazioni e corrosione. Riparare se necessario.
	3	Verificare che il tubo che collega la bombola del gas GPL non sia danneggiato. Sostituire se necessario.
	4	Verificare che l'area dell'otturatore dell'aria sia pulita.
Accensione e funzionamento del bruciatore	1	Verificare che tutte le connessioni del gas siano strette e prive di perdite.
	2	Pulire la parte superiore del bruciatore, ispezionare eventuali porti intasati, corrosione o deterioramento. Sostituire il bruciatore se necessario.
	3	Ispezionare eventuali problemi di fiamma.
	4	Verificare che l'otturatore dell'aria sia libero da polvere e detriti e sia nella posizione corretta per il tipo di gas utilizzato.
	5	Ispezionare l'sbocco per fuliggine, sporcizia o corrosione.
	6	Verificare le pressioni del collettore e dell'ingresso. Regolare il regolatore se necessario.
Tubo del gas con regolatore	1	Il tubo del gas con regolatore fornito con l'apparecchio deve essere utilizzato per le installazioni a GPL. Il tipo di ricambio deve essere specificato dal produttore dell'apparecchio.

Materiale di riferimento

Elenco dei pezzi di ricambio

Pezzi di ricambio	SKU
LP / NG BRUCIATORE	
Scatola del generatore di scintille	ESF.1.P.GSB
Filo di messa a terra da 36"	ESF.1.P.G36
Tubo flessibile per gas propano e regolatore (10')	ESF.1.P.H10
Tasto di controllo	ESF.1.P.KEY
Manopola di controllo	ESF.1.P.KNB
Valvola di sicurezza a controllo variabile	ESF.2.P.VAL
Pannello di controllo	ESF.3.P.CPF
Adattatore femmina a 1/2" Flare x maschio a 3/8" Flare	ESF.2.P.FMA
Tubo flessibile in acciaio inossidabile da 22" senza fischio con raccordi da 1/2"	ESF.2.P.F22
Assemblea del sensore di fiamma	ESF.2.P.FSA

Garanzia

Garanzia Limitata di un anno

Il produttore e i distributori associati offrono la seguente garanzia per i prodotti a gas per esterni della serie GB decorative utilizzati negli Stati Uniti d'America, Canada, Europa o Regno Unito. I rivenditori e i dipendenti del produttore e dei distributori associati non hanno alcuna autorità per fornire ulteriori garanzie o autorizzare rimedi diversi o incoerenti rispetto ai termini di questa garanzia. Questa garanzia ti conferisce specifici diritti legali. Potresti avere anche altri diritti che variano da stato a stato.

Il produttore e i distributori associati garantiscono che questo apparecchio a gas decorativo della serie GB (il "prodotto") sarà privo di difetti di materiale e manodopera per un periodo di un anno dalla data di acquisto. Le parti e gli assemblaggi in acciaio inossidabile hanno una garanzia a vita limitata. Questa garanzia è soggetta alle condizioni, esclusioni e limitazioni descritte di seguito.

Questa garanzia si applica solo al proprietario originale del prodotto ed è incedibile. L'obbligo del produttore e dei distributori associati ai sensi di questa garanzia non si estende ai danni derivanti da (1) montaggio, funzionamento o manutenzione del prodotto non conformi alle istruzioni di installazione, alle istruzioni di funzionamento e all'etichetta di identificazione dell'agenzia di elenco fornite con il prodotto; (2) installazione o utilizzo non conformi ai codici edilizi e alle ordinanze locali; (3) spedizione, maneggiamento inadeguato, uso improprio, abuso, cattiva riparazione o incidenti o riparazioni non professionali; (4) utilizzo di carburanti diversi da quelli specificati nelle istruzioni di funzionamento; (5) installazione o utilizzo di componenti non forniti con il prodotto o di altri componenti non espressamente autorizzati e approvati per iscritto dal produttore o dai distributori associati; e/o (6) modifica del prodotto non espressamente autorizzata e approvata per iscritto dal produttore o dai distributori associati. Qualsiasi delle circostanze descritte nella frase precedente annulla questa garanzia. Questa garanzia è nulla se il prodotto o qualsiasi componente è stato rimosso, riparato o sostituito prima che il produttore o i distributori associati abbiano avuto la possibilità ragionevole di ispezionare il prodotto.

Le garanzie stabilite sono garanzie espresse fornite dal produttore e si aggiungono ai diritti e ai rimedi che sono conferiti ai consumatori dalla legge sulla concorrenza e sui consumatori del 2010 della legislazione del Commonwealth e di altri stati o territori Commonwealth.

Il servizio fornito in base alle garanzie indicate sopra deve essere fornito dal Centro Assistenza Clienti Autorizzato del produttore o del distributore associato che fornirà il servizio durante le normali ore di lavoro.

Questo certificato di garanzia insieme alla prova della data di acquisto deve essere prodotto quando si effettua un reclamo.

NOME _____

COGNOME _____

E-MAIL _____

INDIRIZZO _____

CITTA _____ STATO _____ CAP _____

PAESE _____

Questa garanzia è limitata alla sostituzione o riparazione di componenti difettosi o manodopera, e il produttore e i distributori associati possono adempiere pienamente alle loro obbligazioni ai sensi di questa garanzia riparando o sostituendo, a loro discrezione, i componenti difettosi. Il produttore e i distributori associati forniranno componenti di ricambio gratuitamente e pagheranno i costi ragionevoli di spedizione relativi alla sostituzione o riparazione di componenti difettosi in base a questa garanzia. L'importo massimo rimborsabile a norma di questa garanzia è limitato al prezzo di acquisto del prodotto e, se il produttore e i distributori associati non sono in grado di fornire sostituzione o riparazione in modo rapido ed economico, il produttore e i distributori associati possono adempiere a tutte le obbligazioni ai sensi di questa garanzia rimborsando il prezzo di acquisto del prodotto.

SALVO NELLA MISURA PREVISTA DALLA LEGGE, il produttore e i distributori associati NON RILASCIANO QUALSIASI GARANZIA ESPRESSA ECCETTO LA GARANZIA ESPRESSA QUI INDICATA. LA DURATA DI QUALSIASI GARANZIA IMPLICITA È LIMITATA ALLA DURATA DELLA GARANZIA SPECIFICATA SOPRA. IN NESSUN CASO il produttore e i distributori associati SARANNO RESPONSABILI DI QUALSIASI DANNO INCIDENTALE O CONSEGUENTE CAUSATO DA DIFETTI DEL PRODOTTO. Alcuni stati non consentono limitazioni sulla durata di una garanzia implicita o l'esclusione o la limitazione dei danni incidentali o consequenziali, quindi tali limitazioni potrebbero non essere applicabili a te.

Per ottenere assistenza ai sensi di questa garanzia, devi:

1. Inviare una notifica scritta delle condizioni dichiarate al distributore associato (gli indirizzi possono essere trovati sul retro della copertina).
2. Specificare che sei il proprietario originale del prodotto.
3. Saranno richieste foto o video del problema per valutare la richiesta di garanzia.
4. Fornire al produttore e ai distributori associati la possibilità ragionevole di indagare sulla richiesta, compresa la possibilità ragionevole di ispezionare il prodotto prima di qualsiasi lavoro di riparazione o sostituzione e prima che il prodotto o qualsiasi componente del prodotto sia stato rimosso.

DATA DI ACQUISTO _____

ACQUISTATO DA _____

UTILIZZO PRIMARIO _____

NOME DEL MODELLO _____

NUMERO DI SERIE _____

Lo troverai sulla targhetta dati sul lato del bruciatore.

Per richieste di garanzia, contattare il proprio distributore locale. Se non esiste un distributore locale nel proprio paese, visitare www.ecosmartfire.com per ottenere i dettagli del paese più vicino a voi.

*Non restituire questo modulo al produttore o ai distributori associati, conservare per riferimento futuro.

MANUAL DE INSTALACIÓN, USO Y MANTENIMIENTO

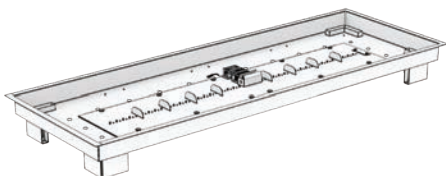

LINEAR GAS BURNER: **ESF.2.B.G37T.EUK**
3,4KG

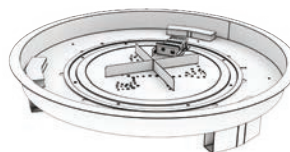

ROUND GAS BURNER: **ESF.2.B.G16T.EUK**
2,5KG

INSTALADOR: Deje el manual con la chimenea.

CONSUMIDOR: Guarde este manual para futuras consultas.



ADVERTENCIA



1. Lea las instrucciones antes de usar.
2. Sólo para uso en exterior.
3. La instalación y el servicio deben realizarse por un instalador calificado, una agencia de servicio o el proveedor de gas.
4. La instalación, ajuste, modificación, servicio o mantenimiento inadecuados pueden causar lesiones o daños materiales.
5. Lea las instrucciones de instalación y mantenimiento a fondo antes de instalar o hacer mantenimiento equipo.
6. Si no se siguen exactamente las instrucciones de este manual, pueden producirse incendios o explosiones resultando en daños materiales, lesiones personales o incluso la muerte.
7. No conecte el cilindro de gas directamente al aparato sin el regulador.
8. Use sólo el tipo de gas y el cilindro especificados en estas instrucciones.
9. No obstruya los orificios de ventilación del alojamiento del cilindro.
10. No mueva la chimenea mientras funcionando.
11. Cierre la válvula del cilindro de gas o regulador antes de mover la chimenea.
12. En caso de vientos fuertes, se deben tomar precauciones para evitar que la chimenea se incline.



PELIGRO



1. Peligro de monóxido de carbono: este aparato puede producir monóxido de carbono, que es inodoro.
2. Nunca utilice este chimenea en un espacio cerrado, como caravana, vehículo, casa, etc. El uso en un espacio cerrado puede causar la muerte.
3. Si huele gas:
 - a. Cierre el gas al aparato.
 - b. Apague cualquier llama.
 - c. Si el olor continúa, aléjese de la chimenea y llame inmediatamente a su proveedor de gas o departamento de bomberos.



PRECAUCIÓN



1. No deseche este manual.
2. Importantes instrucciones de operación y mantenimiento están incluidas.
3. Lea, comprenda y siga estas instrucciones para una instalación y operación seguras.
4. Es importante que el quemador se mantenga limpio.
5. Cierre el suministro de gas en la válvula del cilindro de gas o regulador después de cada uso.

Importante:

El quemador suministrado con esta hoguera de exterior está listo para utilizar propano. Póngase en contacto con su distribuidor local para obtener instrucciones de conversión a gas natural.

**⚠ DANGER: FLAMMABLE GAS UNDER PRESSURE.
LEAKING LP-GAS MAY CAUSE A FIRE OR EXPLOSION IF IGNITED
CAUSING SERIOUS BODILY INJURY OR DEATH.
CONTACT LP GAS SUPPLIER FOR REPAIRS, OR DISPOSAL OF A
CYLINDER OR UNUSED LP-GAS.**

**⚠ WARNING: FOR OUTDOOR USE ONLY.*
DO NOT USE OR STORE CYLINDER IN A BUILDING,
GARAGE, OR ENCLOSED AREA.**

⚠ WARNING:

- Know the odor of LP-gas. If you hear, see, or smell leaking LP-gas, immediately get everyone away from the cylinder and call the Fire Department. Do not attempt repairs.
- Caution your LP-gas supplier to:
 - Be certain cylinder is purged of trapped air prior to first filling.
 - Be certain not to over fill the cylinder.
 - Be certain cylinder requalification date is checked.
- LP-gas is heavier than air and may settle in low places while dissipating.
- Contact with the liquid contents of cylinder will cause freeze burns to the skin.
- Do not allow children to tamper or play with cylinder.
- When not connected for use, keep cylinder valve turned off. Self-contained appliances shall be limited to a cylinder of 30 lb. capacity or less.
- Do not use, store or transport cylinder where it would be exposed to high temperatures. Relief valve may open allowing a large amount of flammable gas to escape.
- When transporting, keep cylinder secured in an upright position with cylinder valve turned off.

WHEN CONNECTING FOR USE:

- Use only in compliance with applicable codes.
- Read and follow manufacturer's instructions.
- Consult manufacturer's instructions concerning the cylinder connection provided with your appliance.
- Be sure the regulator vent is not pointing up.
- Turn off all valves on the appliance.
- Do not check for gas leaks with a match or open flame. Apply soapy water at areas marked "X". Open cylinder valve. If bubbles appear, close valve and have LP-gas service person make needed repairs. Also, check appliance valves and connections to make sure they do not leak before lighting appliance.
- Light appliance(s) following manufacturer's instructions.
- When appliance is not in use, keep the cylinder valve closed.

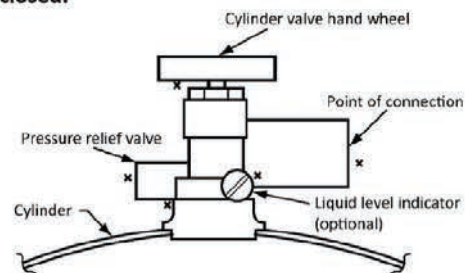

DO NOT REMOVE, DEFACE, OR OBLITERATE THIS LABEL

⚠ DANGER: Do not store a spare LP cylinder under or near a barbecue grill, or other heat sources. NEVER fill an LP cylinder beyond 80% full: a fire causing death or serious injury may occur.



MAD DESIGN CHINA	Nombre del producto: Quemador de fuego		 	
	Números de pieza:	ESF.2.B.G16T.EUK ESF.2.B.G37T.EUK		
	Número de serie:			
País de destino	Categoría de electrodomésticos	Gas y presión de suministro	Quemador principal:	Números de modelo: ESF.2.B.G16T.EUK ESF.2.B.G37T.EUK
			Tamaño del inyector Ø:	Entrada nominal total de calor (Hs)
BE,CH,CY,CZ,ES,FR,GB,GR,IE,IT,LT,LU,LV,PT,SK,SI	I3+(28-30/37) <input type="checkbox"/>	Butano(G30) 28-30 mbar	2.15mm	19 kW 1237g/h
		Propano(G31) 37 mbar	2.15mm	19 kW 1357g/h
BE,BG,CY,DK,EE,FI,HU,HR,LT,LU,NL,NO,SE,SI,SK,RO,TR,MT	I3B/P(30) <input type="checkbox"/>	Butano/Propano 30 mbar	2.15mm	19 kW 1237g/h
AT,CH,DE,SK	I3B/P(50) <input type="checkbox"/>	Butano/Propano 50 mbar	1.89mm	19 kW 1237g/h
PL	I3B/P(37) <input type="checkbox"/>	Butano/Propano 37 mbar	2.00mm	19 kW 1237g/h
AL,AT,BG,CH,CZ,DK,EE,ES,FI,GB,GR,HR,HU,IE IS,IT,LT,LV,MK,NO,PT,RO,SI,SE,SK,TR,FR,NL	I2H(20) <input type="checkbox"/>	G20 20 mbar	3.3mm	19kW

Este aparato debe ser instalado de acuerdo con las normas vigentes.

Consulte las instrucciones antes de instalar y usar este aparato.

ADVERTENCIA: ESTE APARATO TIENE UNA LLAMA AL DESCUBIERTO, DEBE USARSE UNA PROTECCIÓN ADECUADA PARA LA PROTECCIÓN DE LOS NIÑOS, ANCIANOS Y ENFERMOS.

Este aparato está destinado para fines decorativos.

¡PARA SU SOLÓ EN LUGARES EXTERIOR.

El uso de este aparato en áreas cerradas es PELIGROSO y está PROHIBIDO.

Para uso en exterior o en áreas ampliamente ventiladas.

Un área ampliamente ventilada debe tener como mínimo el 25% del área de superficie abierto.

El área superficial es la suma de la superficie de las paredes.

Tenga cuidado, las piezas accesibles pueden estar muy calientes. Manténgase alejado de los niños.

Cierre la válvula del cilindro de gas o regulador después de su uso.

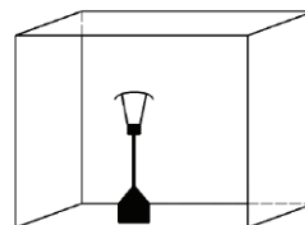

Educar a todos los usuarios

Los manuales se pueden encontrar en nuestro sitio web o contactando a su distribuidor local.

¿Por qué registrar su garantía?

Registrar su garantía logra más que simplemente activar su garantía; proporciona a nuestra oficina central la información que necesitamos para comunicarle información importante sobre seguridad y regulaciones en caso de necesidad.

Esto podría incluir información como:

- Notificación rápida en caso poco probable de un peligro potencial,
- Recordatorios sobre pasos de seguridad regulares y procedimientos de mantenimiento,
- Anuncios de nuevos modelos o accesorios que se adapten o mejoren su compra.

Es importante que podamos comunicar de manera efectiva con nuestros clientes como parte de nuestro compromiso de mejora continua, seguridad del consumidor y la protección de la propiedad.

Si compró su producto a través de un distribuidor externo, comerciante o agente, el fabricante y los distribuidores asociados no tienen estos detalles archivados y pueden tener dificultades para obtenerlos, ya que los sistemas y las mejores prácticas varían de un negocio a otro.

Por favor, registre su garantía hoy. Puede hacerlo en línea en www.ecosmartfire.com o con sus detalles enumerados en la página 131 por correo electrónico al fabricante o al distribuidor asociado a través del cual compró su producto. Los detalles se pueden encontrar en la contraportada.

Contenido

Etiquetado	115
Información Importante de Seguridad	116
Seguridad	117
Antes de empezar	118
Conexión de gas	119
Equipo estándar incluido	121
Montaje del quemador - Propano	123
Encendido y operación	126
Solución de problemas - General	127
Solución de problemas - Flujo de gas fuerte	128
Servicio y mantenimiento	129
Materiales de referencia	130
Garantía	131

Etiquetado

Información/Etiqueta de listado e ubicación

La información del modelo de su aparato específico se puede encontrar en la placa de clasificación que está fijada a su quemador mediante una cadena de metal. Vea la muestra de la placa de clasificación a continuación para conocer las ubicaciones de las especificaciones.

FOR YOUR SAFETY, READ BEFORE LIGHTING BURNER

MAD Design USA
311 N. Robertson Blvd.
Private Mail Box #932
Beverly Hills, CA 90211
EcoSmart Inc DBA MAD Design USA

WARNING! If you do not follow these instructions exactly, a fire or explosion may result causing property damage, personal injury, and/or loss of life.

A. This appliance is equipped with a safety ignition and shutdown device, but must be lit manually. When lighting, follow these instructions exactly.

B. BEFORE LIGHTING, smell around the appliance area for gas. Be sure to smell next to the floor because some gas is heavier than air and will settle on the floor.

WHAT TO DO IF YOU SMELL GAS:

- Do not try to light any appliance.
- Do not touch any electric switch. Do not use any phone in your building.
- Immediately call your gas supplier from a neighbor's phone. Follow the gas supplier's instructions.
- If you cannot reach your gas supplier, call the fire department.

C. Use only your hand to operate the control valve. Never use tools. If the control valve will not operate by hand, do not try to repair it, call a qualified service technician. Force or attempted repair may result in unwanted operation.

D. Do not use the appliance if any part has been underwater. Immediately call a qualified service technician to inspect the appliance and replace any part of the control system and any gas control which has been underwater.

CAUTION: The supplied propane regulator hose must be used for all 20lb (9kg), self-contained propane cylinder installations. The regulator is set for an outlet pressure of 10/.5 in WC (2.61 kPa).

OPERATING INSTRUCTIONS

1. STOP! Read the safety information above on this label.
2. This appliance is equipped with a safety ignition and shutdown device, but must be lit manually. When lighting, follow these instructions exactly.
3. Ensure that the control valve is in the "OFF" position
4. For self-contained propane cylinder installations, slowly open the valve on the cylinder by rotating counter clockwise. For hard-piped

installation, ensure that all manual shut-off valves on the supply line are open.

5. Press and hold sparker button. Verify that an audible and visible spark is present inside the ignition wind guard.
6. Gently press and turn the control knob counter-clockwise to the "LOW/IGNITION" position. Fully depress the knob and hold for 3-5 seconds until ignition is proven and the burner remains lit when the knob released.
7. If burner does not light after 10 seconds of attempting ignition, turn the valve clockwise to the "OFF" position and wait 5 minutes to allow gas to dissipate before attempting ignition again. NO NOT attempt to light burner if the smell of gas is present.
8. With proven ignition, the burner can be adjusted between "LOW" and "HIGH" by rotating the control knob.

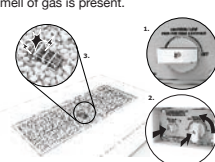

TO TURN OFF GAS TO APPLIANCE

1. Turn the control knob clockwise to the "LOW/IGNITION" position, if not already there. Then gently depress the knob and turn clockwise to the "OFF" position.
2. For self-contained propane cylinder installations, turn the cylinder valve clockwise to close it completely and disconnect the propane regulator hose from the cylinder.

WARNING

Do not store or use gasoline or other flammable vapors and liquids in the vicinity of this or any other gas appliance. An LP-cylinder not connected for use shall not be stored in the vicinity of this or any other gas appliance.

Información Importante de Seguridad

Felicitaciones por su compra de este aparato de gas decorativo. El aparato que ha seleccionado está diseñado para funcionar de manera segura, fiable e eficiente.

Este manual contiene instrucciones para la instalación segura y uso de su nuevo aparato de gas. Antes de instalar y usar este aparato, lea el manual completo y siga las instrucciones y advertencias con mucha atención.

Este manual del propietario debe conservarse para futuras referencias. Si usted es el instalador (y no el propietario), asegúrese de entregar este manual al propietario para que aprenda sobre la operación segura del aparato y para referencias futuras.

Este aparato es un aparato de gas decorativo **SOLO PARA USO EN EXTERIOR** y **NO DEBE** usarse para cocinar. No queme combustibles sólidos en este aparato.

Este quemador de gas está diseñado para ser instalado en modelos aprobados **ÚNICAMENTE** y no debe instalarse en diseños personalizados.

La información contenida en este manual de usuario, a menos que se indique lo contrario, se aplica a todos los modelos y sistemas de control de gas.

Mantenga a los niños alejados del aparato. Nunca deje a los niños sin supervisión cuando el fuego esté en funcionamiento.

En caso de emergencia, tenga a mano un extintor de incendios multipropósito químico seco (ABC en Estados Unidos).

1. PELIGRO DE EXPLOSIÓN/INCENDIO

- a. No opere en un área con tanques de oxígeno en uso o si hay vapores inflamables presentes.
- b. Nunca fume mientras enciende el aparato.

2. UBICANDO EL APARATO

- a. Asegúrese de que haya suficiente ventilación para un funcionamiento seguro.
- b. Ubique el aparato lejos de materiales combustibles, observando las distancias mínimas de separación ilustradas en este manual, especialmente con artículos susceptibles de movimiento.
- c. Coloque la manguera de gas fuera de los caminos donde las personas puedan tropezar con ella o en áreas donde la manguera pueda causar daños accidentales.
- d. Coloque el aparato sobre una superficie sólida, plana y nivelada y donde no se moje excesivamente o no sumerjado en agua.
- e. Un área ampliamente ventilada debe tener un mínimo de 25% de la superficie abierta. La superficie es la suma de las superficies de las paredes. El aparato no debe tener ninguna obstrucción superior (Ej., árboles, arbustos, etc).. Observe las distancias mínimas a los materiales combustibles.

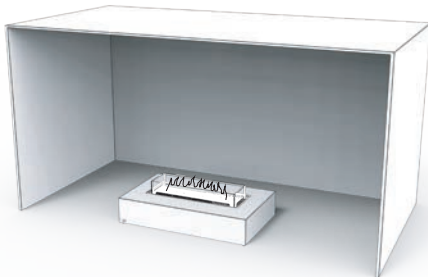

- f. Las partes selladas por el fabricante no deben ser manipuladas por el usuario.
- g. No use el aparato cerca de materiales inflamables.

3. OPERANDO EL APARATO

- a. No lo use si está dañado o no funciona correctamente.
- b. Soló para fines decorativos. No apto para funcionamiento continuo. No use el aparato para calentar o hervir agua o como aparato de cocina. No ponga madera, carbón, papel u otros objetos combustibles en el quemador
- c. El fabricante y los distribuidores asociados no se hacen responsables por cualquier daño causado por el uso incorrecto del tipo de combustible.
- d. **NUNCA** deje un aparato sin atender.
- e. Cierre el suministro de gas en el cilindro de gas después de usar.
- f. **No modifique el aparato.** Cualquier modificación no autorizada del aparato invalidará la garantía.
- g. Cualquier modificación puede ser peligrosa y puede causar lesiones o daños a la propiedad.
- h. No obstruya los agujeros de ventilación de la carcasa del cilindro.
- i. Cierre la válvula del suministro de gas o el regulador después de su uso.
- j. Cierre la válvula en el suministro de gas o el regulador antes de mover el aparato.

4. PELIGRO DE SUPERFICIE CALIENTE

- a. Debido a las altas temperaturas de la superficie, mantenga fuera de los niños, mascotas, ropa y muebles alejados de la unidad hasta una hora de uso, ya que la unidad está caliente mientras está en funcionamiento, el contacto con el aparato puede causar quemaduras en la piel.

5. USO DE ACCESORIOS

- a. Use soló accesorios autorizados con su aparato.
- b. Para reducir el riesgo de incendio o lesiones, no modifique el aparato de ninguna manera.
- c. El quemador no ha sido probado con un conjunto de registro de gas sin ventilación. Para reducir el riesgo de incendio o lesiones, no instale un conjunto de registro de gas sin ventilación en este aparato.

Para los medios decorativos hace falta:

- Asegurarse que el guijarros no interfiera con las partes del quemador.
 - Confirmar la calidad y la idoneidad para asegurarse de que los guijarros no exploten, emitan monóxido de carbono o humos cuando estén expuestos a variaciones de temperatura extremas.
 - Los accesorios de fuego no deben ser más pequeños que 1/2 pulgada (12.7mm) de diámetro para que los accesorios no puedan obstruir las partes del quemador.
- d. No use accesorios o piezas de repuesto, que no sean aquellos disponibles o recomendados por el fabricante de este aparato.

Si tiene algunas dudas o preguntas sobre información de seguridad, por favor contacte a su comerciante o su distribuidor asociado.

Por favor, guarde estas advertencias en un lugar seguro para futuras referencias.

Seguridad

Al planificar la instalación de un aparato, es necesario determinar la siguiente información primero:

Condiciones ambientales

PRECAUCIÓN: Asegúrese de que su chimenea esté situada lejos de materiales inflamables u otras fuentes de ignición en todo momento (materiales inflamables, gasolina y otros vapores y líquidos inflamables). Preste atención al posicionamiento de la chimenea lejos de objetos que puedan moverse por el viento o corrientes, por ejemplo. Por ejemplo árboles/ramas/papel y similares.

La base del quemador nunca debe entrar en contacto directo con materiales inflamables.

Si vive en condiciones climáticas extremas donde es probable que se acumule nieve, es imprescindible utilizar el Cubierta Todas Temporadas para estar cubierto por la garantía.

Ubicación de su chimenea

Una ventilación adecuada y constante es importante para mantener el funcionamiento correcto y seguro de la chimenea, incluyendo la ventilación de la parte inferior la chimenea. Colocar la chimenea sin circulación de aire debajo puede provocar acumulación de calor y una combustión incorrecta. No retire los pies ni opere de la chimenea si faltan los pies.

1. Coloque de la chimenea sobre una superficie dura y plana que se extienda por toda la longitud y ancho de la chimenea. La chimenea y la cubierta del tanque de gas LP se pueden colocar sobre una superficie inflamable (como una terraza de madera) o sobre un material no inflamable (como concreto). Asegúrese de observar siempre las distancias fuera de los lados y por encima de la chimenea (ver imágenes 1 y 2).
2. Mantenga un espacio mínimo de aire de 1,25cm [0,5 pulgadas] entre la superficie del suelo y la parte inferior de las paredes laterales del aparato ajustando los pies articulados hacia arriba o hacia abajo según sea necesario.
3. No coloque la chimenea sobre la césped, césped artificial, alfombra, roca o cualquier superficie irregular. Ver imagen 1.
4. Siga las mismas instrucciones abajo para la cubierta del tanque de gas LP (si se compró). Ver imagen 1.



Imagen 1

Coloque la chimenea junto a la línea de suministro de gas o al cilindro de suministro de gas LP.

NO COLOQUE la chimenea donde recibirá un exceso de humedad o se sumergirá en agua.

Distancias mínimas

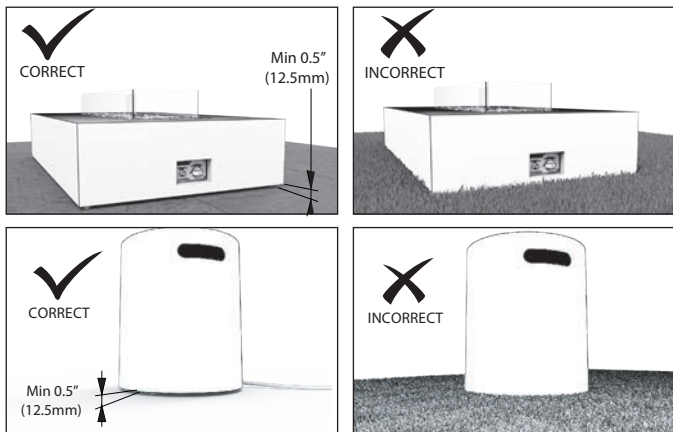
Nota: Las medidas son las distancias más cercanas a la llama.

El espacio libre lateral entre la chimenea y mobiliario fijo u estable debe de ser a los menos 61cm fuera de la llama en cada momento.

El despeje o la distancia vertical entre la llama y cualquier objeto que se puede mover (árboles o plantas) tiene que ser un mínimo de 2000mm en cada momento.

Las distancias al techo deben ser como mínimo:
- 18,29cm (72 pulgadas) por encima del quemador.

Tenga en cuenta que: Todos los muebles o accesorios que estén directamente por encima o al lado de la instalación del quemador deben ser adecuados para tolerar el calor, según lo indique su fabricante, por ejemplo, equipos electrónicos como pantallas y equipos de entretenimiento, papel pintado, laminados, chapas, pegamentos y materiales reconstituidos.

El fabricante y los distribuidores asociados no son responsables de cualquier lesión o daño sufrido debido a cualquier instalación que no cumpla con este manual.

Se recomienda encarecidamente disponer de un extintor de incendios.

⚠ **PRECAUCIÓN** ⚠

El fabricante y los distribuidores asociados renuncian a cualquier responsabilidad y la garantía quedará anulada por las siguientes acciones:

- Instalación e uso de componentes dañados.
- Modificación del conjunto del quemador o el orificio del quemador.
- Instalación que no sea indicada como en este manual.

Cualquier acción de este tipo puede causar un riesgo de incendio.

⚠ **PRECAUCIÓN** ⚠

Riesgo de incendio

Proporcione suficiente espacio libre:

- Alrededor de las aberturas de aire
- Para el acceso al servicio

Coloque la chimenea lejos de las áreas de tráfico



Imagen 2

Las medidas de distancias mínimas se toman desde el borde de la llama, no desde el centro.

Antes de empezar

Herramientas y suministros

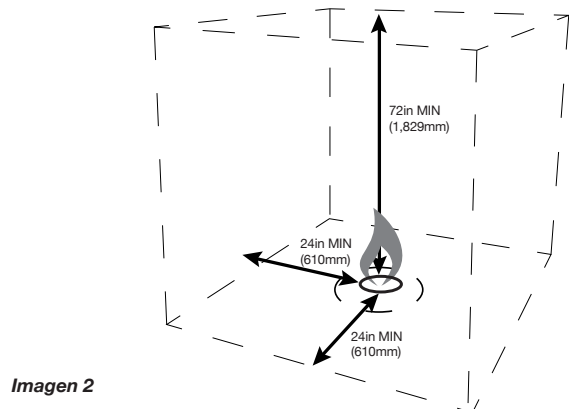
Antes de comenzar la instalación, asegúrese de tener a mano las siguientes herramientas y suministros:

- Guantes
- Gafas de seguridad
- Destornillador de estrella Phillips
- Solución de verificación de fugas no corrosiva\
- Llaves ajustables (2X)
- Batería AAA
- Llave de 10 mm
- Llave de 11 mm (solo para conversión de gas natural)
- Destornillador plano

Inspecciones de seguridad iniciales

Antes de ensamblar la chimenea, es importante inspeccionar lo siguiente y determinar si es seguro continuar:

- Retire con cuidado todos los componentes del quemador del embalaje.
- Verifique si hay daños y no use componentes dañados.
- El conjunto de manguera debe ser reemplazado antes de poner en funcionamiento la chimenea si hay evidencia de abrasión o desgaste excesivo, o si la manguera está dañada. No use piezas que no sean las especificadas por el fabricante.
- El quemador debe ser reemplazado antes de poner en funcionamiento la chimenea si está claro que el quemador está dañado. No use piezas que no sean las especificadas por el fabricante.
- Coloque el conjunto en la ubicación deseada. Esta ubicación debe estar junto a la línea de suministro de gas. Debe tener fácil acceso al botón de control de la válvula de gas una vez instalado y conectado al suministro de gas, ya que la válvula de gas ON/OFF se utiliza para encender y apagar el quemador.

La ubicación de la instalación debe estar fuera de los caminos donde las personas puedan tropezar con ella o en áreas donde la manguera pueda sufrir daños accidentales.

Además, para modelos de gas LP:

- Asegúrese de montar o colocar el cilindro de gas LP en una superficie plana y estable y sujételo para evitar que se vuelque.
- Asegúrese de que la válvula del tanque esté completamente cerrada (en sentido horario).
- Se debe utilizar un cilindro de gas de 6kg o más grande con una manguera y regulador especificados por el fabricante del cilindro.
- Conecte el extremo de la manguera a la válvula de gas ON/OFF de la chimenea. Asegúrese de que esté bien ajustado.
- Conecte el conjunto del regulador a la válvula del tanque. Apriete manualmente solamente (en sentido horario). ¡No use una llave para apretar! El uso de una llave puede dañar la tuerca de cierre rápido y provocar una condición peligrosa.
- Asegúrese de que la válvula del tanque tenga las roscas externas de acoplamiento adecuadas (la válvula del tanque marcada como "USE CON TIPO 1").
- Inspeccione la manguera que se envió con la chimenea en busca de algún daño. No la use si hay evidencia de daño.
- Una vez ensamblado, coloque la manguera fuera de los caminos donde las personas puedan tropezar con ella o en áreas donde la manguera pueda sufrir daños accidentales.

- No cambie la estructura de la chimenea ni sus componentes sellados.
- No mueva la chimenea mientras esté en funcionamiento.
- El cilindro de gas debe cerrarse cuando la chimenea no esté en uso.
- Los paneles de vidrio (si se suministran) deben instalarse cuando la chimenea esté en uso.
- Siempre guarde el cilindro de gas en un lugar de fácil acceso para permitir el cierre inmediato.
- Siempre use el regulador de presión adecuado entre el cilindro de gas y la chimenea. Las presiones permitidas (dependiendo de su ubicación) son: 11WC para EE. UU./Canadá. Para la UE: 30 mbar, 37 mbar, 50 mbar y use solo un regulador que cumpla con la norma EN16129.
- El llenado de los cilindros de gas debe ser realizado por estaciones de llenado de gas certificadas.
- El reemplazo de los cilindros vacíos por cilindros llenos debe realizarse solo en lugares autorizados.



ADVERTENCIA



Riesgo de asfixia

- Este aparato de gas es para uso en exterior en un espacio bien ventilado.
- Esta unidad no debe instalarse dentro de una estructura cerrada o un dispositivo sin ventilación.

PRECAUCIÓN

Bordes afilados

Use guantes protectores y gafas de seguridad durante la instalación.



ADVERTENCIA



Inspeccione la chimenea y los componentes en busca de daños. Las piezas dañadas pueden afectar el funcionamiento seguro.

- NO instale componentes dañados, incompletos o de reemplazo.
- Informe las piezas dañadas a su distribuidor.

Conexión de gas



Combustible



Antes de empezar con las conexiones de gas, asegúrese de que la chimenea que se está instalando sea compatible con el tipo de gas disponible.

Presión de gas

Se requieren presiones de entrada adecuadas para un rendimiento óptimo.

PRECAUCIÓN: Puede haber una pequeña cantidad de aire en las líneas de suministro de gas. Al encender la chimenea por primera vez, tomará un corto tiempo para que el aire se purgue de las líneas. Encender el aparato posteriormente no requerirá purga. **Nunca dejar la válvula de ENCENDIDO/APAGADO en posición abierta sin presionar y continuar presionando primero el botón de encendido.**

! ADVERTENCIA !	
	<p>Riesgo de incendio Riesgo de explosión</p> <p>Verificar las presiones de entrada.</p> <ul style="list-style-type: none"> • Una presión alta puede causar condiciones de sobrecalentamiento. • Una presión baja puede causar una explosión.
	<ul style="list-style-type: none"> • Verificar las presiones mínimas cuando otros electrodomésticos de gas en el hogar estén en funcionamiento.

! ADVERTENCIA !	
	<p>Riesgo de incendio Riesgo de explosión</p> <ul style="list-style-type: none"> • La acumulación de gas durante la purga de la línea puede encenderse. • La purga debe ser realizada por un técnico calificado. • Asegurarse de contar con una ventilación adecuada.
	<ul style="list-style-type: none"> • Asegurarse de que no haya fuentes de ignición como chispas o llamas abiertas.

! ADVERTENCIA !	
VERIFICAR FILTRACIONES DE GAS	
	<p>Riesgo de incendio Riesgo de explosión Riesgo de asfixia</p> <ul style="list-style-type: none"> • Verificar todos los accesorios y conexiones. • No utilizar una llama abierta. • Después de completar la instalación de la línea de gas, todas las conexiones deben ser apretadas y verificadas en busca de fugas con una solución de verificación de fugas disponible comercialmente.
	<p>Asegurarse de enjuagar toda la solución de verificación de fugas.</p>
	<p>Es posible que los accesorios y las conexiones se hayan aflojado durante el envío y la manipulación.</p>

Conexión de gas

Suministro de gas LP

- Se debe utilizar el regulador de presión y el conjunto de mangueras suministrados con los modelos de gas LP. Los reguladores de presión y conjuntos de mangueras de repuesto deben ser los especificados en este manual.
- El cilindro de suministro de gas LP utilizado con los modelos de gas LP debe estar construido y marcado de acuerdo con las especificaciones para cilindros de gas LP del Departamento de Transporte de los Estados Unidos (DOT).
- Los cilindros deben ser almacenados al aire libre en un área bien ventilada y fuera de alcance de los niños. Los cilindros desconectados deben tener tapones de válvula roscados instalados de forma segura y no deben ser almacenados en un edificio, garaje o cualquier otro área cerrada.
- El almacenamiento de este aparato en espacio interior es sólo posible si se desconectó de su suministro de combustible (línea de gas natural o cilindro de gas LP).
- El sistema de suministro de gas LP del cilindro debe estar diseñado para la extracción de vapor.
- El cilindro de gas LP utilizado debe incluir un collar para proteger la válvula del cilindro.
- Cuando un modelo de gas LP no esté en uso, el gas LP debe estar apagado en el cilindro de suministro.
- El tamaño y capacidad específicos del cilindro (s) a utilizar: 6kg o más grandes o conectados directamente a un tanque de propano.
- El cilindro de gas LP debe estar certificado CE-EN.

LA INSTALACIÓN, AJUSTE, MODIFICACIÓN, SERVICIO O MANTENIMIENTO INADECUADOS PUEDEN CAUSAR LESIONES O DAÑOS MATERIALES. CONSULTE Y COMPRENDA ESTE MANUAL. PARA ASISTENCIA O INFORMACIÓN ADICIONAL, CONSULTE A UN INSTALADOR CALIFICADO, TÉCNICO CON LICENCIA O AL PROVEEDOR DE GAS.

Equipo estándar incluido

Por favor, asegúrese de que todas las piezas estén recibidas. Los quemadores incluyen el equipo mínimo necesario para operar el quemador de forma segura.

Quemadores

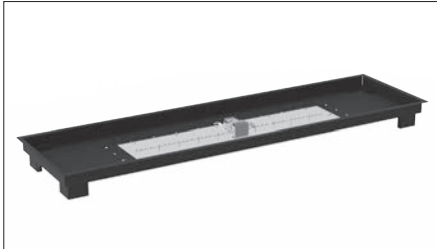

Linear Gas Burner - ESF.2.B.G37T.EUK



Round Gas Burner - ESF.2.B.G16T.EUK

Ítems incluidos



Manual de Operaciones/Usuario

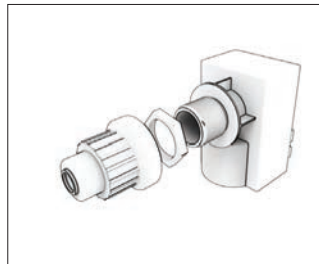

Caja del Encendedor



Cable de conexión a tierra de 36 pulgadas (91,44cm), (enviado conectado al quemador)



Manguera y regulador de GLP (10')

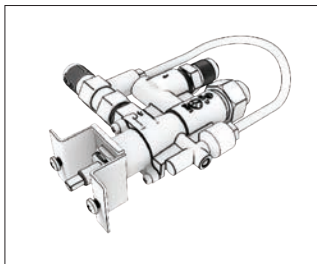

Válvula y tornillos (para conectar a la placa del panel de control)

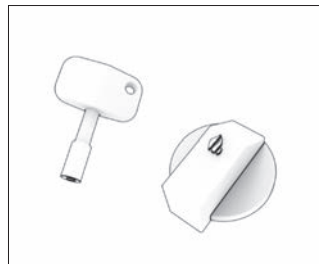

Llave y botón de control

Localización de las partes suministradas

1. Manguera flexible
2. Cable de conexión a tierra
3. Cable de encendido
4. Cable del termopar
5. Prensaestopas de silicona

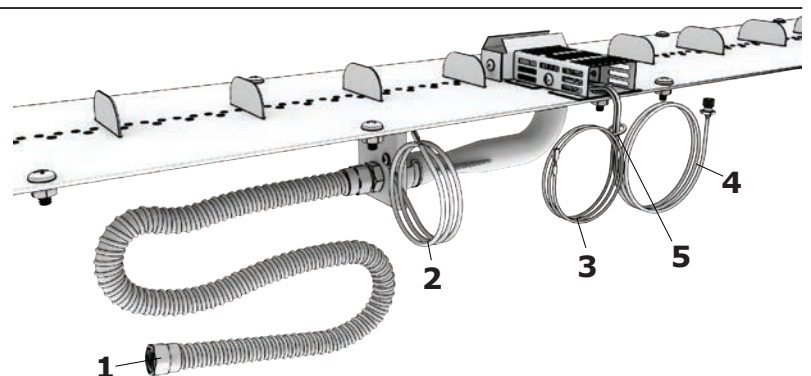

Equipo estándar incluido

Ensamblar el panel de control

Confirma si ha recibido todas las piezas necesarias tal y como se ilustra en la página 121.

1. Localice la placa de cubierta de EcoSmart en la unidad, retire las cuatro tapas de plástico de los tornillos y desenrosque la placa de cubierta de la unidad.

Guarde los cuatro tornillos y las tapas de los tornillos. La placa del panel de control de gas debe estar directamente detrás de la placa de cubierta de EcoSmart. La placa de cubierta de EcoSmart ya no es necesaria.

2. Retire la cubierta del encendedor y la tuerca de plástico de la caja del encendedor.
3. Coloque la caja del encendedor detrás de la placa del panel de control e inserte la caja del encendedor en la placa del panel de control.

4. Desde el frente de la placa del panel de control, asegure la caja del encendedor sujetando la tuerca de plástico.

5. Inserte la batería AAA, asegurándose de que la dirección + de la batería esté hacia afuera cuando se instale.

6. Atornille la tapa de la chispa para mantener la batería en su lugar.

7. Conecte la válvula de control a la parte posterior de la placa del panel de control usando los tornillos suministrados. La válvula debe instalarse con la orientación como ilustrado.

8. Instale la perilla giratoria.

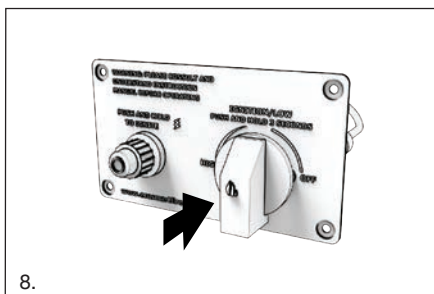
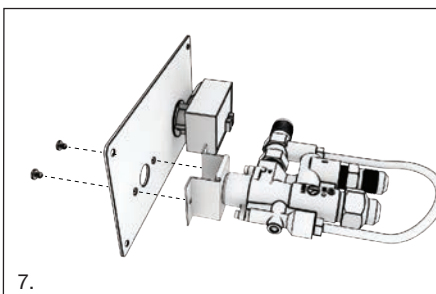
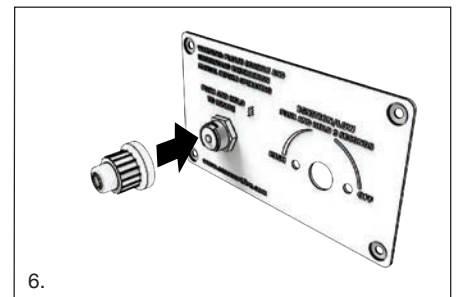
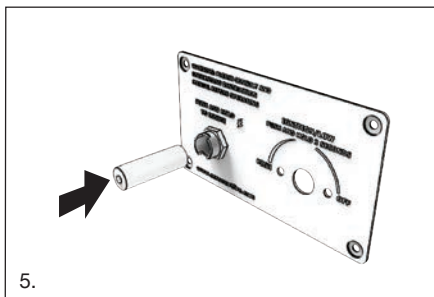
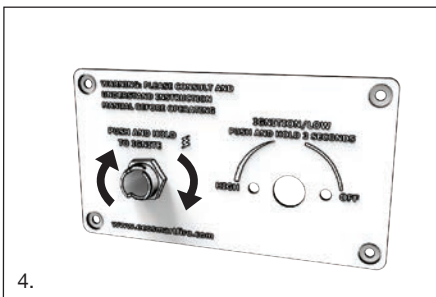
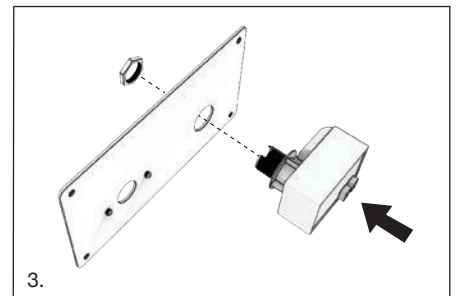
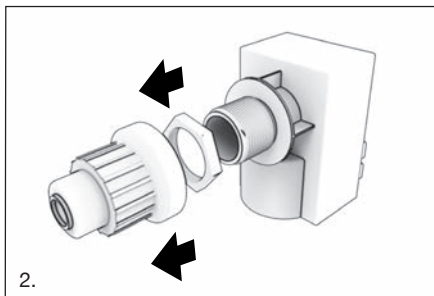
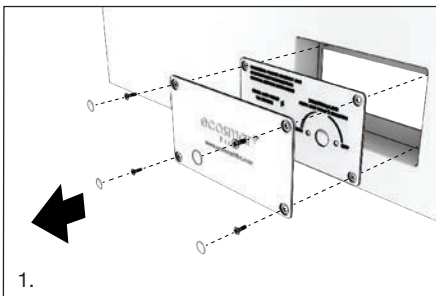

Montaje del quemador - Propano

1. Desempaque la caja del quemador. Saque todos los elementos y verifique que coincidan con los elementos enumerados en la página 121 del manual para asegurarse de que todas las piezas necesarias estén listas.

2. EL QUEMADOR SE ENVÍA PARA USO CON COMBUSTIBLE DE PROPANO. Verifique que el orificio correcto esté instalado consultando la tabla de orificios de combustible en la página 113. El orificio tiene un número estampado en el lateral. Una vez confirmado, verifique que la línea de gas flexible esté correctamente conectada. Asegúrese de que la parrilla de aire esté abierta 0,64cm (1/4 de pulgada) a cada lado.

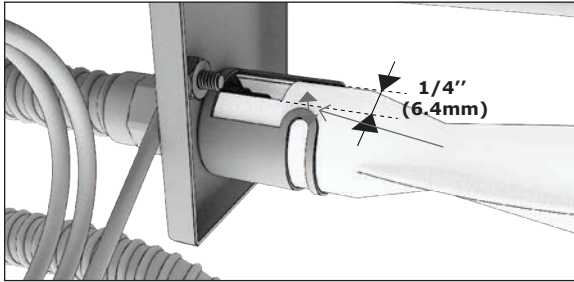

3. Asegúrese de que el cable del encendedor esté asegurado en la parte inferior del encendedor.

4. Asegúrese de que el cable de conexión a tierra esté asegurado en la parte inferior del quemador.

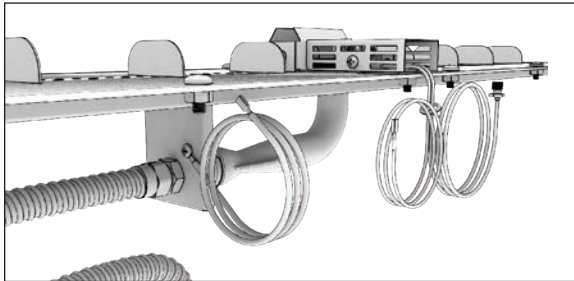

5. Solo para quemadores lineales: (este paso no es necesario para los quemadores redondos). Coloque con cuidado la bandeja de metal en la abertura de la unidad.

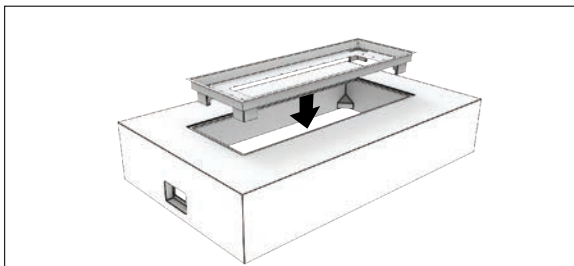

6. Posicione el conjunto del quemador de manera que la línea de gas flexible de entrada de gas (donde se encuentra el orificio) apunte hacia la ubicación del recorte de la placa de control del revestimiento. Desenrolle con cuidado el tubo del termopar. Pase la línea de gas flexible, el tubo del termopar, el cable de conexión a tierra y el cable del encendedor a través de la abertura de ubicación del quemador primero y luego coloque el quemador en su ubicación final. Instale la junta deslizándola en la ranura y coloque el quemador en su posición final.

NOTA: Los agujeros de la bandeja no están diseñados para alinearse con los tornillos del quemador. Simplemente coloque el quemador encima de la bandeja, quedará sujeto en su lugar por los medios de vidrio negro. No retire los tornillos de los lados porque, ayudan a elevar el quemador para permitir el drenaje de agua.

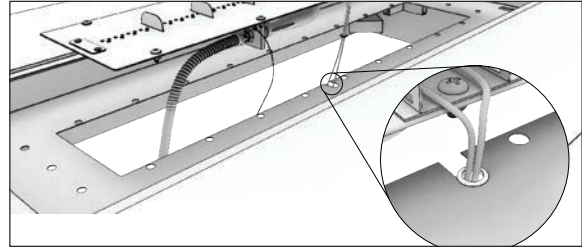

7. Soló para quemadores redondos: (este paso no se aplica a los quemadores lineales) inserte la bandeja de metal en la unidad de revestimiento. Coloque cuidadosamente el quemador en la unidad de revestimiento cerca de la abertura de la bandeja, sin insertarlo en la ubicación final. Gire el quemador para asegurarse de que el tubo del termopar esté alineado con la ranura de la bandeja/revestimiento. La línea de gas flexible de entrada debe apuntar a 90 grados de la ubicación de la válvula de control de gas del revestimiento. Desenrolle cuidadosamente el tubo del termopar. Pase la línea flexible, el tubo del termopar, el cable de conexión a tierra y los cables del encendedor a través de la abertura de ubicación del quemador primero y luego coloque el quemador en su ubicación final.

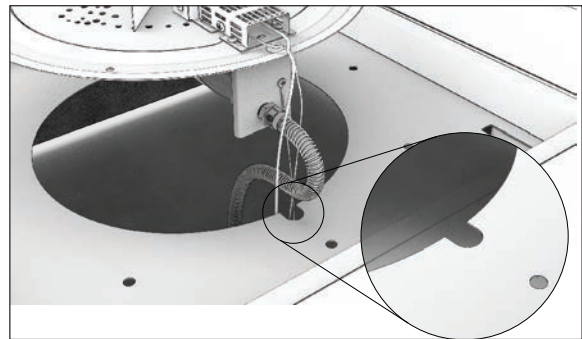
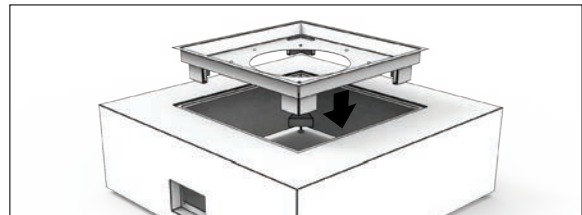

8. Pase la manguera negra del tanque de propano por debajo de la unidad de revestimiento y hacia afuera a través de la abertura del panel de control. El otro extremo de la manguera negra de propano con el regulador se conectará al tanque de propano.

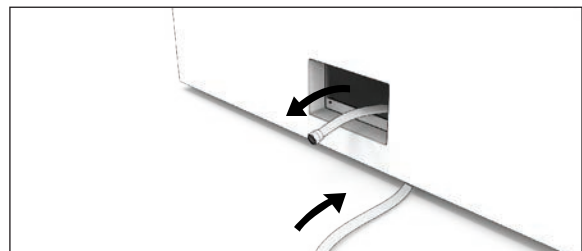

Montaje del quemador - Propano

9. Tire de todas las mangueras y cables desde el interior de la unidad hacia afuera a través del recorte de la placa de control.

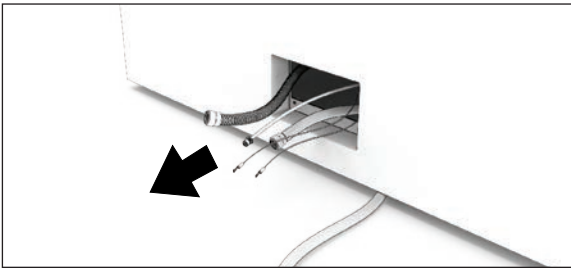

10. Verifique que haya ensamblado el panel de control según lo indicado en la página 122.

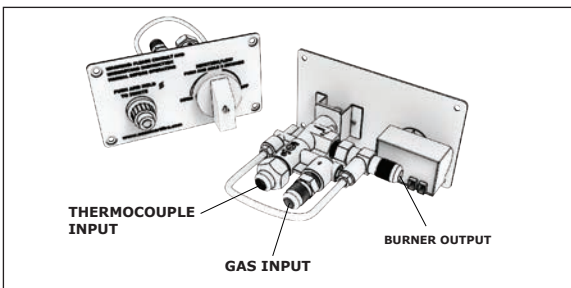

11. Usando dos llaves ajustables, conecte la línea de gas flexible de propano a la conexión de la válvula de entrada (flecha que apunta hacia adentro). No apriete demasiado.

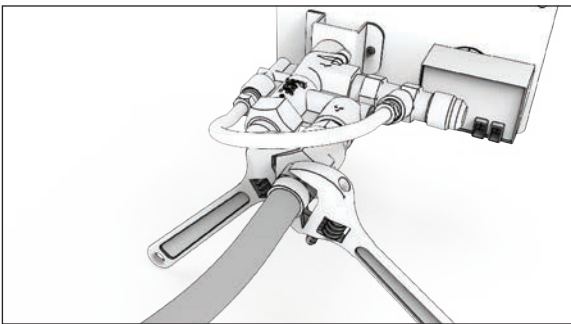

12. Usando dos llaves ajustables, conecte la línea de gas flexible desde el quemador a la conexión de la válvula de salida (flecha que apunta hacia afuera). No apriete demasiado.

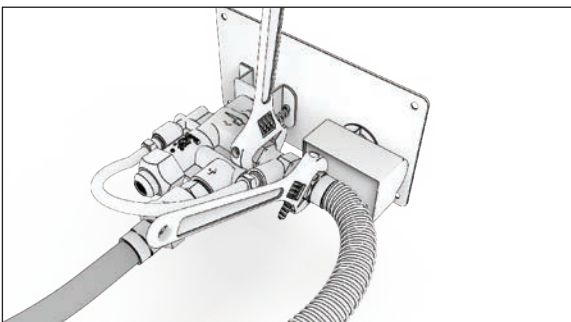

13. Conecte el termopar a la válvula de control. Apriete a mano primero y luego apriete firmemente (1/2 giro) con una llave de 10mm. Los problemas de funcionamiento pueden ocurrir si el termopar se daña o las conexiones están sueltas.

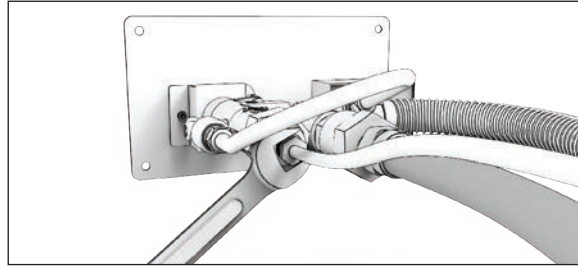

14. Enchufe el cable del encendedor y el cable de conexión a tierra en la parte posterior del encendedor. Estos cables se pueden enchufar en cualquiera de los puertos de la parte posterior de la caja del encendedor.

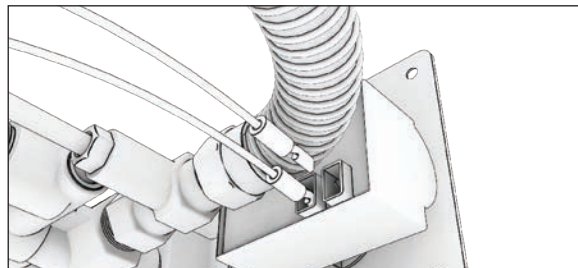

15. Inserte el Panel de Control completamente ensamblado en el lateral de la Unidad de Revestimiento, alimentando los cables y los cables hacia dentro de la unidad según sea necesario hasta que el Panel de Control esté correctamente posicionado en su lugar.

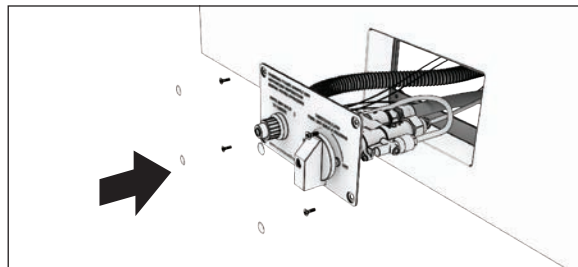

16. Asegure el ensamblaje del panel de control con los 4 tornillos. (Coloque las cuatro tapas de plástico negro sobre las cabezas de los tornillos).

17. Distribuya uniformemente los medios de vidrio sobre la superficie del quemador. Utilice todos los medios de vidrio proporcionados para obtener el mejor efecto. Los medios de vidrio NO deben estar dentro de la protección contra el viento del encendedor. Retire la cubierta de cartón del interior de la protección del viento del encendedor.

Montaje del quemador - Propano

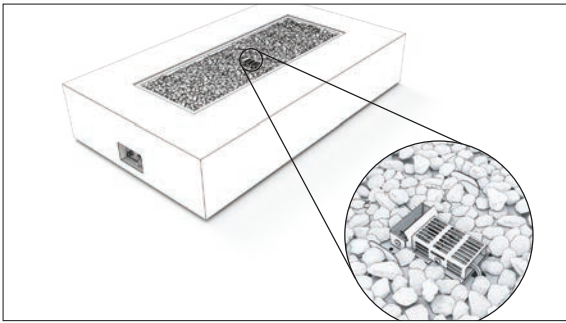

18. Asegúrese de que el tanque de propano esté en posición de apagado. Conecte la manguera de propano y el regulador incluidos al tanque de propano.

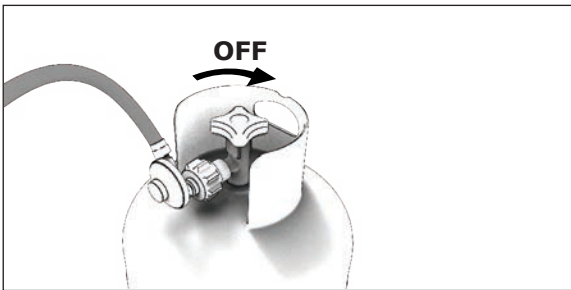

19. Asegúrese de que la perilla de control (o "llave") esté en la posición de apagado.

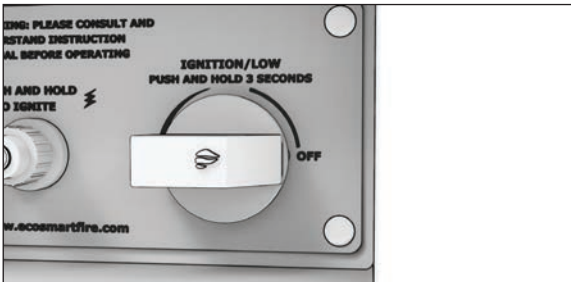

20. Use una solución para detectar fugas y revise todas las conexiones antes de operar.

21. Abra lentamente la válvula de cierre principal de suministro de gas y verifique si hay burbujas en el lado de entrada del sistema de gas. Si hay burbujas, cierre la válvula de cierre principal de suministro de gas de inmediato y ajuste todas las conexiones nuevamente utilizando llaves ajustables.

22. Si no hay fugas, se puede realizar una primera prueba de encendido y una verificación final de fugas.

23. Con la válvula de cierre principal de suministro de gas abierta, gire la válvula de control a la posición de BAJO/ENCENDIDO. Mantenga presionado el botón del encendedor, presione lentamente la perilla de control y manténgala presionada durante 3-5 segundos. El quemador debe encenderse. Verifique que no haya burbujas en el lado de salida del sistema de gas.

24. Si no hay fugas en el lado de salida del sistema de gas, el quemador está listo para su funcionamiento normal. Si hay fugas, gire la válvula de control a la posición de APAGADO y cierre la válvula de cierre principal de suministro de gas. Vuelva a ajustar todas las conexiones y repita el paso 23.

Es importante mantener una ventilación adecuada y constante para el funcionamiento correcto y seguro de la chimenea, incluyendo la ventilación de la parte inferior la chimenea. Colocar la chimenea sin circulación de aire debajo puede provocar acumulación de calor y una combustión incorrecta. No retire los pies ni opere de la chimenea si faltan los pies.

1. Coloque la chimenea sobre una superficie dura y plana que se extienda por toda la longitud y ancho de la chimenea. El aparato y la cubierta del tanque de gas LP se pueden colocar sobre una superficie inflamable (como una terraza de madera) o sobre un material no inflamable (como el concreto). Asegúrese de observar siempre las distancias fuera de los lados y por encima de la chimenea (ver imágenes 1 y 2).
2. Mantenga un espacio mínimo de aire de 1,25cm [0,5 pulgadas] entre la superficie del suelo y la parte inferior de las paredes laterales producto ajustando los pies articulados hacia arriba o hacia abajo según sea necesario.
2. No coloque la chimenea sobre la césped, césped artificial, alfombra, roca o cualquier superficie irregular. Ver imagen 1.
4. Siga las mismas instrucciones anteriores para la cubierta del tanque de gas LP (si se compró). Ver imagen 1.



Imagen 1

⚠ ADVERTENCIA ⚠

No quemé sin vidrio negro de carbón en el quemador.

Encendido y operación

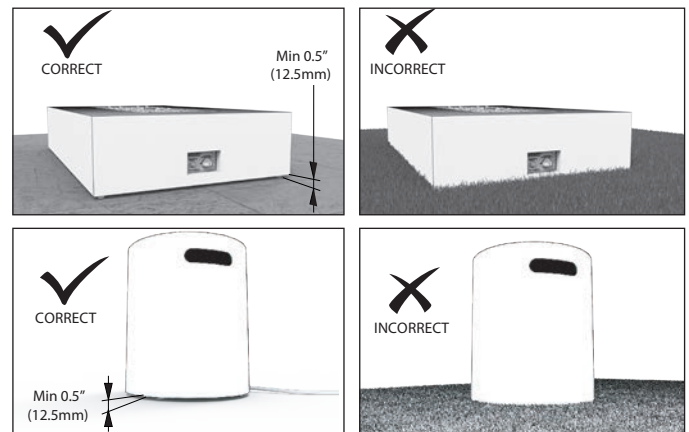
PARA SU SEGURIDAD, LEA ANTES DE ENCENDER

¡ADVERTENCIA! Si no sigue estas instrucciones al pie de la letra, podría producirse un incendio o explosión que podría causar daños materiales, lesiones personales y/o pérdida de vidas.

- A. Este aparato se puede encender electrónicamente o con una cerilla. Al encenderlo, siga estas instrucciones exactamente.
- B. Antes de encender, huela alrededor del área de la chimenea en busca de gas. Asegúrese de oler cerca de la base de la chimenea porque algunos gases son más pesados que el aire y se acumularán en el suelo.

QUÉ HACER SI HUELE A GAS:

- No intente encender ningún aparato.
 - No toque ningún interruptor eléctrico ni utilice ningún teléfono cercano.
 - Llame inmediatamente a su proveedor de gas desde el teléfono de un vecino. Siga las instrucciones del proveedor de gas.
 - Si no puede comunicarse con su proveedor de gas, llame al departamento de bomberos.
- C. Use sólo la mano para girar la perilla de control del gas en el tanque de propano (si está equipado), nunca use herramientas. Si la válvula no se gira con la mano, no intente repararla, llame a un técnico de servicio calificado. La fuerza o la reparación intentada pueden provocar un incendio o explosión.
- D. No use la chimenea si alguna parte ha estado bajo el agua. Llame inmediatamente a un técnico de servicio calificado para que inspeccione la chimenea y reemplace cualquier parte que haya estado bajo el agua.
- E. El regulador de presión de gas proporcionado con este aparato debe usarse. Este regulador está ajustado para una presión de salida de 26,7cm (10,5 pulgadas) columna de agua.

Instrucciones de encendido:

1. Verifique que la válvula de control esté en la posición APAGADO.
2. Asegúrese de que la válvula de suministro de gas esté en la posición ENCENDIDO.
3. Presione y sostenga el botón del encendedor. Verifique que haya una chispa audible y visible dentro de la protección de encendido.
4. Presione suavemente y gire la perilla de control a la posición BAJA/ENCENDIDO. Presione completamente la perilla de control y manténgala durante 3-5 segundos. El quemador debería encenderse y seguir funcionando cuando se suelta la perilla de control.

5. Si el quemador no se enciende o no se mantiene encendido después de 20 segundos de intentar encenderlo, gire la perilla de control a la posición de apagado y espere 5 minutos para permitir que el gas se disipe antes de intentar encenderlo nuevamente. **NO INTENTE ENCENDER EL QUEMADOR SI HUELE A GAS.**
6. Con el quemador encendido y en funcionamiento, la altura de la llama se puede ajustar en cualquier momento entre bajo y alto.

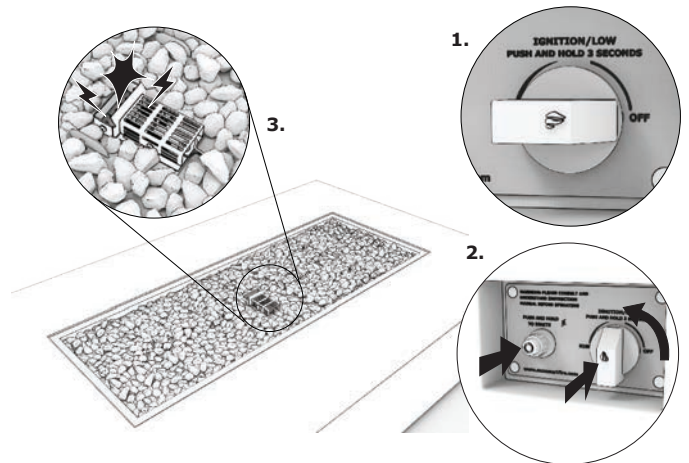

Para apagar

1. Gire la perilla de control a la posición BAJA/ENCENDIDO. Luego presione suavemente la perilla de control y gírela a la posición de APAGADO.
2. Si está utilizando un cilindro de propano, cierre la válvula.



ADVERTENCIA



RIESGO DE INCENDIO - TEMPERATURAS ALTAS

Mantenga alejados los objetos combustibles de la chimenea.

- NO obstruya la combustión y el aire de ventilación.
- NO coloque objetos combustibles encima o cerca de la chimenea.
- Mantenga los muebles y las cortinas alejados de la chimenea
- NO utilice combustible para lámparas, queroseno, líquido para encender el carbón, bioetanol u otros líquidos similares en este aparato.
- Materiales combustibles, líquidos inflamables o vapores pueden incendiarse.

Solución de problemas - General

Síntoma		Posibles causas		Acciones correctivas
1.	La chimenea no se enciende	A.	No hay gas en el tanque de propano o la válvula de gas natural no está abierta.	Verifique el tanque de propano. Es posible que se haya quedado sin gas. O verifique la válvula de gas natural en la fuente principal.
		B.	Orificio del quemador obstruido.	Verifique si hay obstrucciones en el orificio del quemador. Elimine la obstrucción.
		C.	No hay chispa para encender el quemador.	Consulte la sección 6 para ver las instrucciones sobre el encendedor.
		D.	Acumulación excesiva de material alrededor del encendedor.	Asegúrese de seguir las instrucciones de instalación del material y de que no haya material o suciedad dentro del protector de viento de encendido.
2.	Llamas bajas o no se mantienen encendidas	A.	Válvula de cierre manual (perilla de control de encendido/apagado) abierta o no instalada entre el tanque de propano y de la chimenea.	Cierre las válvulas de cierre manual y del tanque de propano. Abra primero la válvula del tanque de propano y LUEGO siga las instrucciones para encender.
		B.	Ajuste incorrecto del obturador de aire.	El obturador de aire se ajusta en fábrica para un rendimiento óptimo. Para gas natural, el obturador de aire debe estar cerrado. Para propano, debe estar abierto 0,635cm (1/4 de pulgada).
		C.	Presión de suministro de gas incorrecta.	Asegúrese de que de la chimenea esté funcionando a la presión de entrada de gas ideal detallada en la página 113. Esto debe hacerlo un plomero autorizado.
		D.	El quemador no ha sido convertido para el suministro de gas adecuado.	Tanto el orificio de la válvula como el orificio del quemador deben cambiarse y el obturador de aire debe estar cerrado. Siga las instrucciones de conversión.
		E.	Termopar no está correctamente asegurado a la válvula.	Asegúrese de que el termopar esté apretado a la válvula de control con una llave de 10mm.
3.	Llamas azules	A.	Esto es el resultado de un funcionamiento normal y las llamas comenzarán a volverse amarillas a medida que la unidad se queme durante 15-20 minutos.	No se requiere acción.
4.	Ruido metálico	A.	El ruido es causado por la expansión y contracción del metal al calentarse y enfriarse, similar al sonido producido por un horno o conducto de calefacción. Este ruido no afecta el funcionamiento ni la vida útil de la chimenea.	No se requiere acción.
5.	El encendedor hace un sonido de clic pero no se produce una chispa visible	A.	El encendedor no está correctamente conectado a tierra.	Verifique todas las conexiones de cables en la parte posterior de la caja del encendedor.
		B.	El cable de encendido o de conexión a tierra no está conectado.	Asegúrese de que el cable de encendido y el cable de conexión a tierra estén firmemente sujetos al quemador.
		C.	El electrodo de encendido está demasiado alejado de la sonda de conexión a tierra.	Verifique que el electrodo de encendido y la pared del protector de viento de encendido estén a una distancia de 1/8 a 3/16 de pulgada.
		D.	Acumulación excesiva de material alrededor del encendedor.	Asegúrese de seguir las instrucciones de instalación del material y de que el material no esté presente dentro del protector de viento de encendido.

Solución de problemas - General

6.	El encendedor no produce chispas ni emite un sonido de tic-tac	A.	La batería está descargada o no está instalada, o está instalada incorrectamente.	Asegúrate de que haya una nueva batería AAA instalada en el interruptor de encendido con botón.
		B.	Corrosión en los contactos de la batería.	Revisa el contacto en la parte inferior del compartimento de la batería en busca de corrosión. Limpia con un trozo pequeño de papel de lija o una lima.
		C.	La tapa de la batería no está completamente ajustada.	Si la tapa no se puede ajustar lo suficiente, la batería no hará una conexión adecuada con el encendedor y no funcionará. Asegúrate de utilizar una superficie delgada como una lámina de metal de calibre 20-22 para montar el encendedor.
		D.	El electrodo de encendido o el cable de tierra no está conectado al encendedor.	Asegúrate de que los cables del electrodo de encendido y de tierra estén correctamente conectados al encendedor.

Solución de problemas - Flujo de gas fuerte

Ruido excesivo de silbido o zumbido

Existen múltiples causas para el exceso de ruido que proviene de la chimenea de gas. Cuanto haya más gas (ajuste máximo de la válvula de control), es más probable que oiga un ruido excesivo. Esto se debe al mayor volumen de gas que fluye a mayor velocidad a través de la tubería de la chimenea. El ruido del gas es inevitable, por lo que esto está destinado a ruidos de silbido o zumbido excesivamente fuertes.

1. Escucha un ruido de silbido o zumbido en la línea flexible de la chimenea?

La estructura interna de la línea flexible y el recorrido del gas dentro de la misma pueden ser la causa. Al instalar una línea flexible, haga lo posible por evitar curvas y ángulos agudos.

Es posible que pueda solucionar el ruido de una línea flexible que ya está instalada reubicando con cuidado la línea para eliminar las curvas y los ángulos agudos.

No se recomienda el uso de conectores de gas de electrodomésticos comerciales (líneas flexibles corrugadas amarillas de tiendas de bricolaje) para los pozos de fuego o las chimeneas de gas. Estas mangueras no están diseñadas para las tasas de entrada de gas más altas de estos aparatos y producen grandes cantidades de ruido. Hay varios tamaños y longitudes de líneas flexibles sin silbido disponibles. El plomero con licencia que realiza la instalación puede ayudar a recomendar una.

2. Viene el silbido del orificio?

El orificio es lo que controla la cantidad de gas que su aparato está utilizando. A veces, la forma de un orificio puede producir un silbido dependiendo de la tasa de flujo de gas y la presión del gas.

Si la reubicación de las líneas flexibles en su producto no solucionó el ruido de silbido, desconecte el suministro de gas al quemador y retire el orificio. Sople a través del orificio para comprobar si tiene silbido. Si su orificio tiene silbido, por favor contacte a su comerciante o a su distribuidor asociado para asegurarse de que tenga instalado el orificio específico.

3. Asegúrese de que su obturador de aire esté ajustado correctamente según el manual de instalación de gas de EcoSmart.

Un obturador de aire correctamente ajustado dará la llama más brillante y un rendimiento más silencioso.

Para **gas natural**, el obturador de aire debe estar completamente cerrado.

Para **propano líquido**, el obturador de aire debe estar abierto entre 3/16 "y 1/4".

Servicio y mantenimiento

Aunque la frecuencia del servicio y mantenimiento de los aparatos dependerá del uso y del tipo de instalación, se recomienda que un técnico de servicio calificado realice una revisión anual de la chimenea.

El almacenamiento de aparato en interiores solo está permitido si el cilindro está desconectado y se retira de la chimenea.

El acero inoxidable se oxidará o corroerá con el tiempo si no se limpia ni se elimina inmediatamente la contaminación o los residuos. Cuando no esté en uso, se recomienda proteger su chimenea de daños por agua o corrosión con una cubierta protectora.

ADVERTENCIA

Riesgo de lesiones o daños a la propiedad.
Antes de realizar el servicio:

- Apague los servicios públicos de la chimenea.
- Asegúrese de que la chimenea esté completamente enfriado.

ADVERTENCIA

Se recomienda realizar una inspección anual por un técnico calificado.

Verifique:

- Obstrucciones en la combustión y en el suministro de aire.
- Estado del conjunto del quemador.
- Encendido y funcionamiento del quemador.
- Ajuste del obturador de aire del quemador.
- Conexiones y accesorios de gas.

Riesgo de:

- Incendio.
- Encendido o explosión retardada.
- Exposición a los humos de la combustión.
- Olores.

Tareas de mantenimiento y servicio.

Como todos los sistemas de fuego y chimeneas, es importante realizar controles regulares de seguridad. Por favor, tómese el tiempo para familiarizarse (y a cualquier otro usuario) con los procedimientos de seguridad asociados con el uso de su hoguera.

Inspeccione	Tareas de mantenimiento	
Montaje del quemador	1	Retire el carbón de vidrio negro decorativo y examine el quemador. Aspire y limpie según sea necesario. Tenga cuidado al limpiar estas áreas.
	2	Inspeccione si hay deformaciones y corrosión. Repare según sea necesario.
	3	Revise la manguera que conecta el cilindro de gas LP para asegurarse de que no esté dañada. Reemplace según sea necesario.
	4	Verifique que el área del obturador de aire esté limpia.
Encendido y funcionamiento del quemador	1	Verifique que todas las conexiones de gas estén apretadas y sin fugas.
	2	Limpie la parte superior del quemador, inspeccione si hay puertos obstruidos, corrosión o deterioro. Reemplace el quemador si es necesario.
	3	Inspeccione si hay problemas con la llama.
	4	Verifique que el obturador de aire esté libre de polvo y residuos, y esté en la posición correcta para el tipo de gas que se está utilizando.
	5	Inspeccione el orificio en busca de hollín, suciedad o corrosión.
	6	Verifique las presiones de la entrada y el colector. Ajuste el regulador según sea necesario.
Manguera de gas con regulador	1	La manguera de gas con regulador suministrada con la chimenea debe usarse para instalaciones de gas LP. La sustitución debe ser la especificada por el fabricante de la chimenea.

Materiales de referencia

Lista de piezas de servicio

Piezas de repuesto	SKU
LP / NG BURNER	
Caja del Encendedor	ESF.1.P.GSB
Cable de conexión a tierra de 36 pulgadas (91,44cm)	ESF.1.P.G36
Manguera y regulador de GLP (10')	ESF.1.P.H10
Llave	ESF.1.P.KEY
Botón de control	ESF.1.P.KNB
Válvula de control de seguridad variable.	ESF.2.P.VAL
Panel de control	ESF.3.P.CPF
Adaptador hembra de 1,27cm (1/2 pulgadas) de rosca cónica a macho de 0,95cm (3/8 pulgadas) de rosca cónica	ESF.2.P.FMA
Línea flexible de acero inoxidable de 55,88cm (22 pulgadas) sin silbidos con conexiones de 1,27cm (1/2 pulgadas)	ESF.2.P.F22
Conjunto de sensor de llama	ESF.2.P.FSA

Garantía

Garantía limitada de un año

El fabricante y los distribuidores asociados ofrecen la siguiente garantía para los productos de gas decorativos para exterior de la serie GB utilizados en Estados Unidos de América, Canadá, Europa o Reino Unido. Los distribuidores y empleados del fabricante y los distribuidores asociados no tienen autoridad para ofrecer ninguna garantía o autorizar ningún remedio adicional o incompatible con los términos de esta garantía. Esta garantía le otorga derechos legales específicos. También puede tener otros derechos que varían de un estado a otro.

El fabricante y los distribuidores asociados garantizan que este aparato de gas decorativo de la serie GB (el "producto") estará libre de defectos en materiales y mano de obra durante un período de un año a partir de la fecha de compra. Las piezas y ensamblajes de acero inoxidable tienen una garantía limitada de por vida. Esta garantía está sujeta a las condiciones, exclusiones y limitaciones descritas a continuación.

Esta garantía se aplica sólo al propietario original del producto y es intransferible. La obligación del fabricante y los distribuidores asociados bajo esta garantía no se extiende a los daños resultantes de (1) el ensamblaje, funcionamiento o mantenimiento del producto que no cumpla con las instrucciones de instalación/ensamblaje, instrucciones de funcionamiento y la etiqueta de identificación de la agencia de listado proporcionada con el producto; (2) instalación o uso que no cumpla con los códigos y ordenanzas locales de construcción; (3) envío, manejo inadecuado, operación inadecuada, abuso, uso indebido, accidente o reparaciones no profesionales; (4) uso de combustibles distintos a los especificados en las instrucciones de funcionamiento; (5) instalación o uso de componentes no suministrados con el producto ni de ningún otro componente que no haya sido expresamente autorizado y aprobado por escrito por el fabricante o los distribuidores asociados; y/o (6) modificación del producto no expresamente autorizada y aprobada por escrito por el fabricante o los distribuidores asociados. Cualquiera de las circunstancias descritas en la oración anterior anula esta garantía. Esta garantía será nula si el producto o algún componente ha sido retirado, reparado o reemplazado antes de que el fabricante o los distribuidores asociados hayan tenido la oportunidad razonable de inspeccionar el producto.

El conjunto de garantías son garantías expresas proporcionadas por el fabricante y se añaden a los derechos concedidos en el Act 2010 de derechos de consumidores y competencia de la Commonwealth y otros territorios y legislaciones de la Commonwealth.

El servicio bajo las garantías establecidas anteriormente debe ser proporcionado por el Centro de Servicio Autorizado del fabricante o distribuidor asociado, quienes proporcionarán servicio durante su horario laboral normal.

Debe presentar este certificado de garantía y el recibo de compra cuando haga una reclamación.

NOMBRE _____

APELLIDO _____

EMAIL _____

DIRECCIÓN _____

CIUDAD _____ ESTADO _____

CÓDIGO POSTAL _____

Esta garantía se limita a la sustitución o reparación de componentes o mano de obra defectuosos y el fabricante y los distribuidores asociados pueden cumplir totalmente sus obligaciones bajo esta garantía reparando o reemplazando, a su discreción, los componentes defectuosos. El fabricante y los distribuidores asociados proporcionarán piezas de repuesto sin cargo y pagarán los costos de flete razonables relacionados con la sustitución o reparación de componentes defectuosos en virtud de esta garantía. La cantidad máxima recuperable en virtud de esta garantía está limitada al precio de compra del producto y, si el fabricante y los distribuidores asociados no pueden proporcionar una sustitución o reparación de manera rápida y rentable, el fabricante y los distribuidores asociados podrán cumplir todas las obligaciones bajo esta garantía reembolsando el precio de compra del producto.

SALVO EN LA MEDIDA PERMITIDA POR LA LEY, EL FABRICANTE Y LOS DISTRIBUIDORES ASOCIADOS NO OFRECEN GARANTÍAS EXPRESAS QUE NO SEAN LA GARANTÍA EXPRESADA AQUÍ. LA DURACIÓN DE CUALQUIER GARANTÍA IMPLÍCITA ESTÁ LIMITADA A LA DURACIÓN DE LA GARANTÍA ESPECIFICADA ANTERIORMENTE. EN NINGÚN CASO EL FABRICANTE Y LOS DISTRIBUIDORES ASOCIADOS SERÁN RESPONSABLES POR DAÑOS INCIDENTALES O CONSECUENTES CAUSADOS POR DEFECTOS EN EL PRODUCTO. Algunos estados no permiten limitaciones sobre la duración de una garantía implícita, o no permiten la exclusión o limitación de daños incidentales o consecuentes, por lo que estas limitaciones pueden no aplicarse a usted.

Para obtener servicio bajo esta garantía, debe:

1. Enviar un aviso por escrito de la alegada condición a su distribuidor asociado (las direcciones se pueden encontrar en la contraportada).
2. Afirmar que es el propietario original del producto.
3. Se requerirán fotos o videos del problema para evaluar la reclamación de la garantía.
4. Proporcionar al fabricante y los distribuidores asociados una oportunidad razonable para investigar la reclamación, incluida una oportunidad razonable para inspeccionar el producto antes de cualquier reparación o reemplazo y antes de que el producto o cualquier componente del producto se haya retirado.

PAÍS _____

FECHA DE COMPRA _____

COMPRADO EN _____

USO PRINCIPAL _____

NOMBRE DEL MODELO _____

NÚMERO DE SERIE. _____

Lo encontrará en la placa de datos en el lateral del quemador.

Para reclamaciones de garantía, por favor póngase en contacto con su distribuidor local. Si no hay un distribuidor local en su país, por favor visite www.ecosmartfire.com para obtener los detalles del país más cercano a usted.

*No devuelva este formulario al fabricante o distribuidores asociados, por favor consérvelo para su referencia personal.



MAD Design USA

311 N. Robertson Blvd.
Private Mail Box #932
Beverly Hills, CA 90211
T + 1 (888) 590.3335
E info@mad-usa.com

This product is distributed by EcoSmart Inc
DBA MAD Design USA.

MAD Design Europe S.à.r.l

11 Boulevard Prince Henri,
Luxembourg 1724
T +352 20 88 22 49
E info@mad-europe.com

MAD Design Group UK Ltd

13b Market Place, Caistor
Market Rasen, Lincolnshire LN7 6TP
T +44 0333 444 0623
E info@mad-uk.com